

男子団体トーナメント

第1試合場

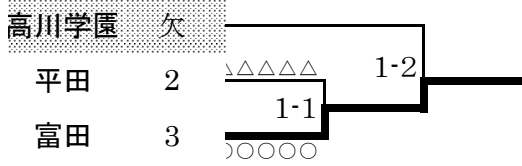

第2試合場



第2試合場

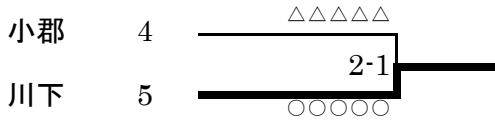

第3試合場

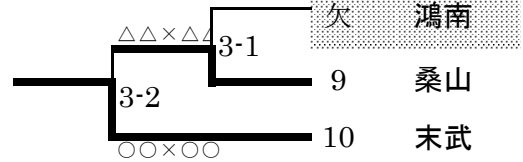

女子決勝リーグ *当日抽選で位置決定

	高川学園	小郡	由宇	勝-分-敗	延べ勝ち数	順位
1	高川学園					
2	小郡		○ ○ ○ ○	1-0-0	3	1
3	由宇	△ △ △ △		0-0-1	0	2
4						

男子決勝リーグ *当日抽選で位置決定

	末武	富田	川下	岐陽	勝-分-敗	延べ勝ち数	順位
1	末武				3-0-0	9	1
2	富田	△ × × ○ ○ ○	○ ○ ○ ○ ○ ○	○ × × ○ ○ ○	1-0-2	6	2
3	川下	△ × × ○ ○ ○	△ × × ○ ○ ○	○ × × ○ ○ ○	1-0-2	5	3
4	岐陽	△ × × ○ ○ ○	△ × × ○ ○ ○	○ × × ○ ○ ○	1-0-2	4	4

試合順ならびに試合場	第1試合場	第2試合場	第3試合場
1 男子団体	1, 2	1, 2	1, 2
2 女子団体決勝リーグ		1~3	
3 男子団体決勝リーグ	1, 3, 5		2, 4, 6
4 女子個人戦			48kg級
			52kg級
			57kg級
			70kg超級
5 男子個人戦	50kg	55kg	60kg
	90kg	66kg	81kg
		73kg	
		90kg超	
6 男女個人戦3位決定戦	女子2階級 男子2階級 (50.55)	男子5階級 (60,66,73)	
7 男女個人戦決勝	男子5階級 (60,66,73, 81,90超)	女子4階級 (44,48,57,63) 男子2階級 (50.55)	

* ベスト4決定まで
* ベスト4から決勝リーグ
* ベスト4から決勝リーグ
* 決勝、3決を残すまで
* 女子個人戦と男子個人戦を並行して行う

* 軽いクラスから
* 軽いクラスから

* 女子全階級、男子50kg級・90kg級はそれぞれ通しての試合順を記載。

40kg級

田中心櫻 桑山 1

1位	田中心櫻	桑山中学校	防府支部
----	------	-------	------

44kg級

大浴希愛 高川学園 欠 2 安富真悠美 須々万

1位	安富真悠美	須々万中学校	周南支部
----	-------	--------	------

48kg級 (第3試合場)

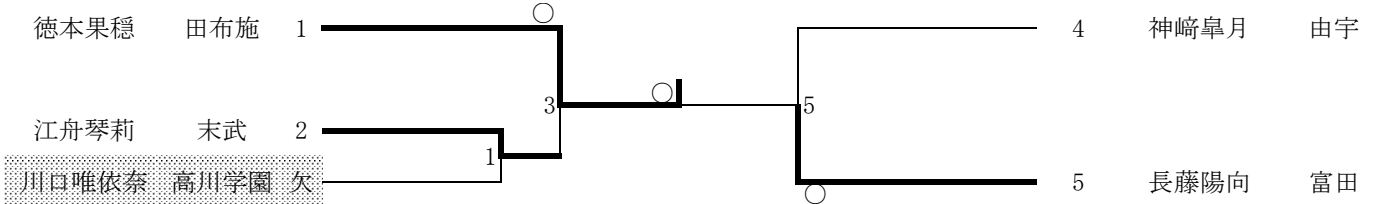

3位決定



1位	德本果穂	田布施中学校	熊毛支部
2位	長藤陽向	富田中学校	周南支部
3位	神崎皐月	由宇中学校	岩国支部
3位	江舟琴莉	末武中学校	下松支部

52kg級 (第3試合場)

	真廣	鈴尾	福森	勝・負・分	順位
真廣帆夏 高川学園		2	6		
鈴尾美羽 高川学園			4		
福森美海 由宇					

1位	福森美海	由宇中学校	岩国支部
----	------	-------	------

57kg級（第3試合場）

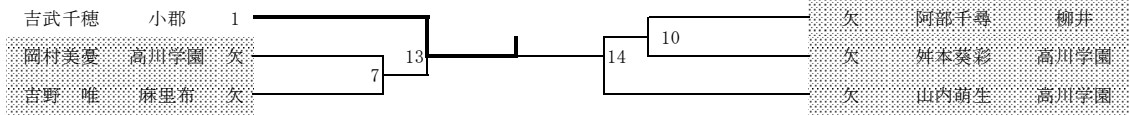

1位	吉武千穂	小郡中学校	山口支部
----	------	-------	------

63kg級

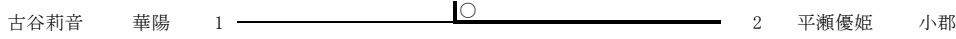

1位	平瀬優姫	小郡中学校	山口支部
2位	古谷莉音	華陽中学校	防府支部

70kg級

永田愛香 高川学園 欠

70kg超級（第3試合場）

		甲斐	菅本	高橋	徳田	勝・分・敗	順位
甲斐天使	小郡	○	8	15	15	1-0-0	1
菅本彩乃	高川学園		16	12			
高橋小波音	小郡	△		9		0-0-1	2
徳田愛梨	高川学園						

1位	甲斐天使	小郡中学校	山口支部
----	------	-------	------

50kg級 (第1試合場)

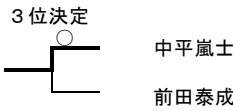
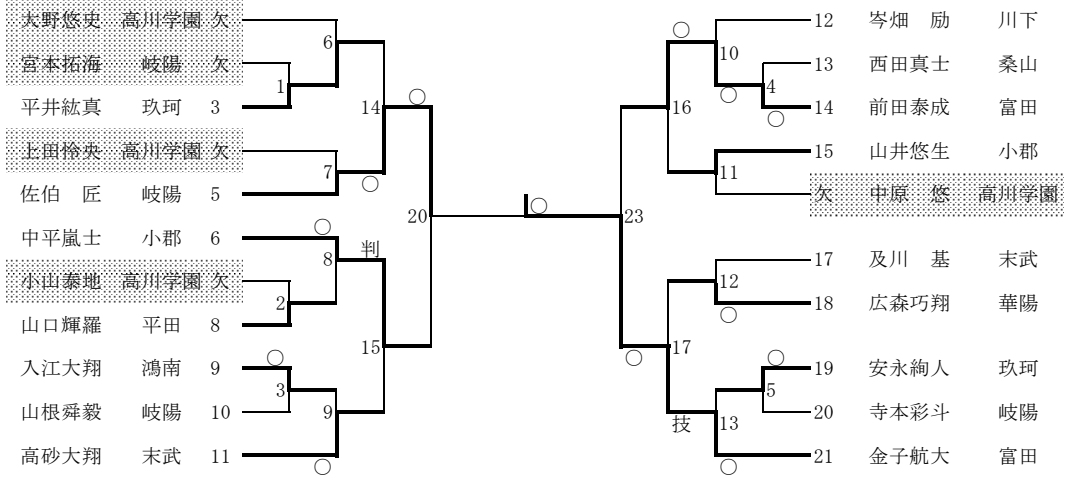

1位	金子航大	富田中学校	周南支部
2位	佐伯 匠	岐陽中学校	周南支部
3位	中平嵐士	小郡中学校	山口支部
3位	前田泰成	富田中学校	周南支部

55kg級 (第2試合場)

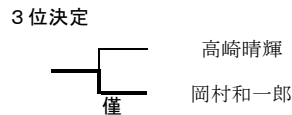
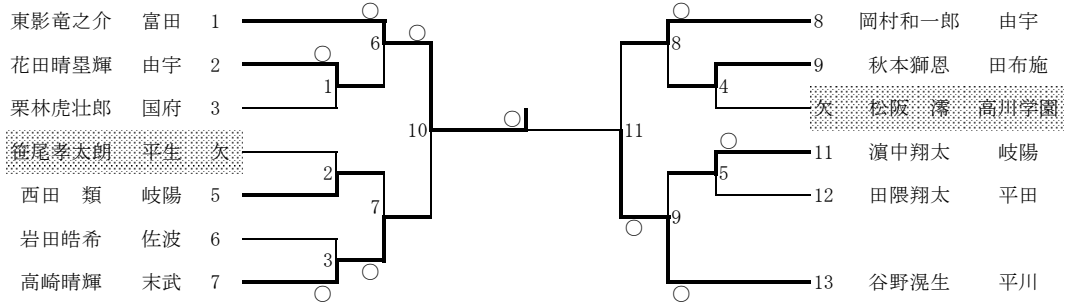

1位	東影竜之介	富田中学校	周南支部
2位	谷野滉生	平川中学校	山口支部
3位	岡村和一郎	由宇中学校	岩国支部
3位	高崎晴輝	末武中学校	下松支部

73kg級 (第2試合場)

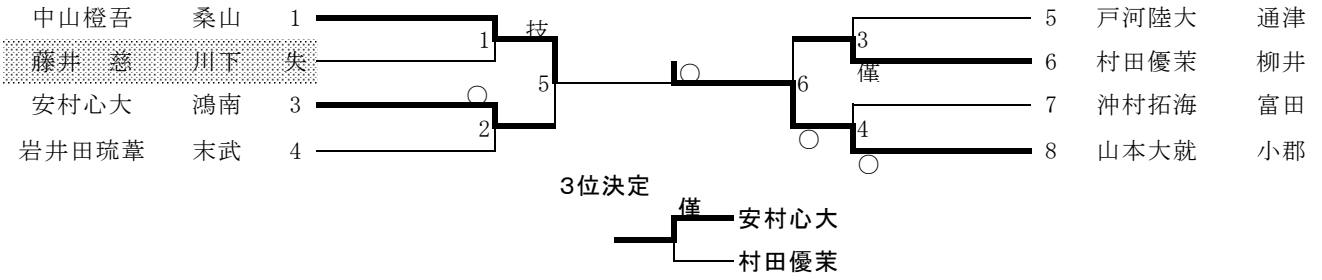

1位	山本大就	小郡中学校	山口支部
2位	中山橙吾	桑山中学校	防府支部
3位	安村心大	鴻南中学校	山口支部
3位	村田優茉	柳井中学校	柳井支部

81kg級 (第3試合場)

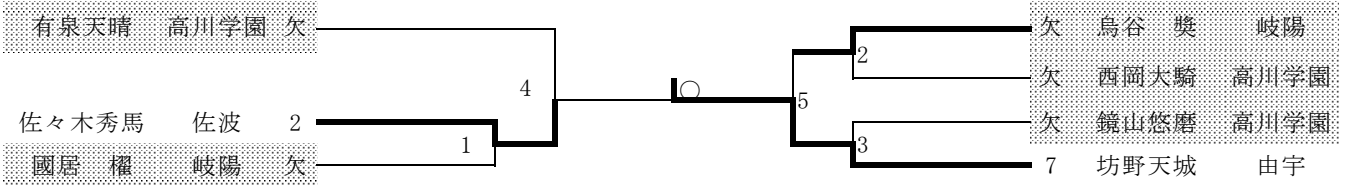

1位	坊野天城	由宇中学校	岩国支部
2位	佐々木秀馬	佐波中学校	防府支部

90kg級 (第1試合場)

		川口	小椋	徳田	田尾	勝・分・敗	順位
川口健貴	高川学園	△	18	21	24		
小椋智尋	桑山		○	25	△	0-0-1	2
徳田龍輝	高川学園				19		
田尾紘乙	川下				○	1-0-0	1

1位	田尾紘乙	川下中学校	岩国支部
2位	小椋智尋	桑山中学校	防府支部

90kg超級 (第2試合場)

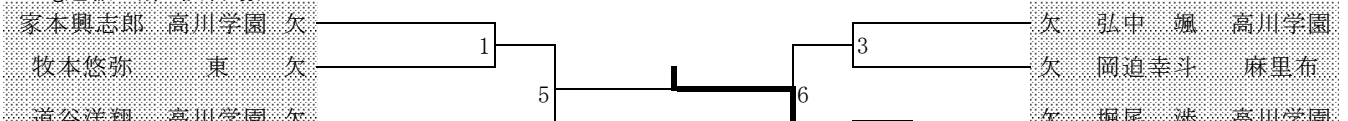

張 天一 麻里布 欠 2

4 8 河面ガブリエルベネリック 川下

1位	河面ガブリエルベネリック	川下中学校	岩国支部
----	--------------	-------	------

70kg超

甲斐天使

小郡

山口

高橋小波音

小郡

山口

