

女子団体

第1試合場

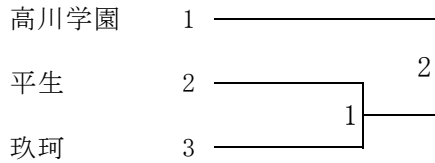

第3試合場

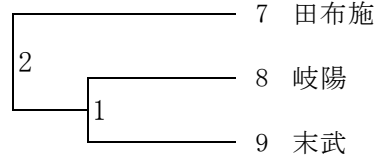

第2試合場

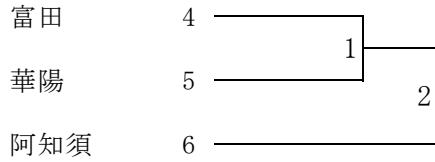

第4試合場

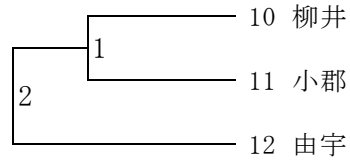

男子団体

第1試合場

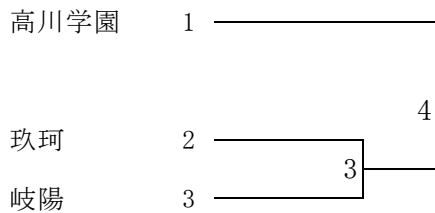

第3試合場

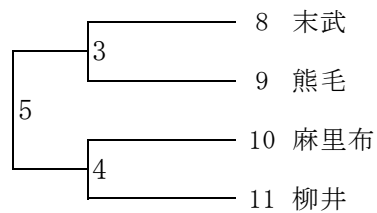

第2試合場

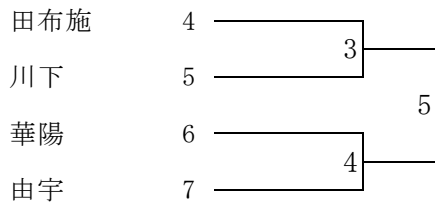

第4試合場

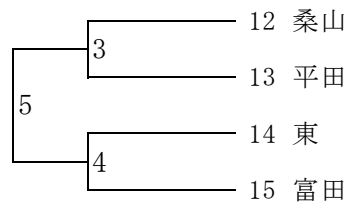

女子決勝リーグ * 当日抽選で位置決定

					勝率	延べ勝ち数
		1	3	5		
			6	4		
				2		

男子決勝リーグ * 当日抽選で位置決定

					勝率	延べ勝ち数
		1	3	5		
			6	4		
				2		

試合順ならびに試合場	第1試合場	第2試合場	第3試合場	第4試合場	
1 女子団体	1~2	1~2	1~2	1~2	* ベスト4決定まで
2 男子団体	3~4	3~5	3~5	3~5	* ベスト4決定まで
3 女子団体決勝リーグ	1, 3, 5	2, 4, 6			* ベスト4から決勝リーグ
4 男子団体決勝リーグ	1, 3, 5	2, 4, 6			* ベスト4から決勝リーグ
5 女子個人戦	40kg級	44kg級	52kg級	57kg級	* 決勝、3決を残すまで
		48kg級	70kg級超	63kg級	* 決勝、3決を残すまで
6 男子個人戦	50kg級	55kg級	60kg級	66kg級	* 決勝、3決を残すまで
		73kg級	81kg級	90kg級	* 決勝、3決を残すまで
				90kg超級	
7 男女個人戦3位決定戦	男子8階級	女子6階級			* 軽いクラスから
8 男女個人戦決勝	男子8階級	女子7階級			* 軽いクラスから

40kg級 (第1 試合場)

		藏中亜友	江舟輝莉	上瀬あかり	勝・負・分	順位
藏中亜友	由宇	\				
江舟輝莉	末武					
上瀬あかり	岐陽					

1位() () 中学校() 支部
 2位() () 中学校() 支部
 3位() () 中学校() 支部

44kg級 (第2試合場)

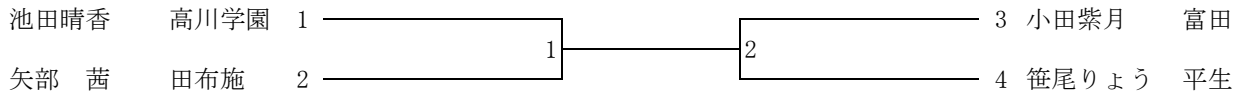

3位決定



1位() () 中学校() 支部
 2位() () 中学校() 支部
 3位() () 中学校() 支部
 3位() () 中学校() 支部

48kg級 (第2試合場)

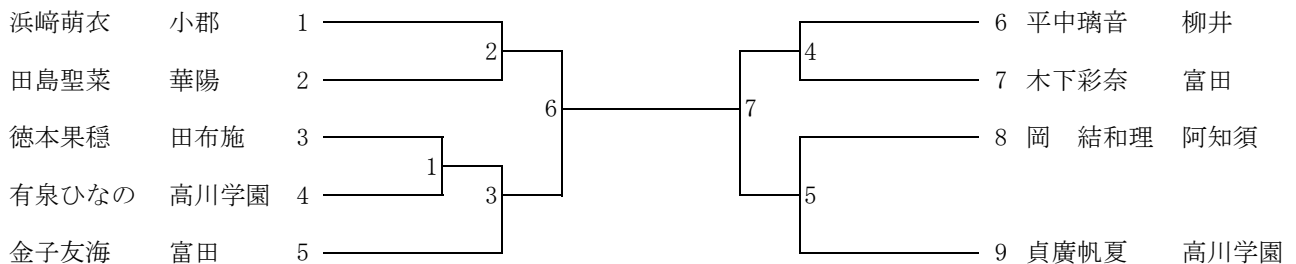

3位決定



1位() () 中学校() 支部
 2位() () 中学校() 支部
 3位() () 中学校() 支部
 3位() () 中学校() 支部

52kg級 (第3試合場)

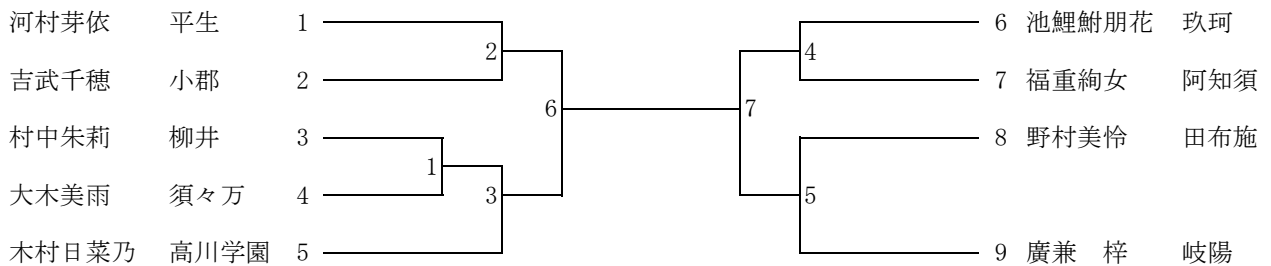

3位決定



1位() () 中学校() 支部
 2位() () 中学校() 支部
 3位() () 中学校() 支部
 3位() () 中学校() 支部

57kg級 (第4試合場)

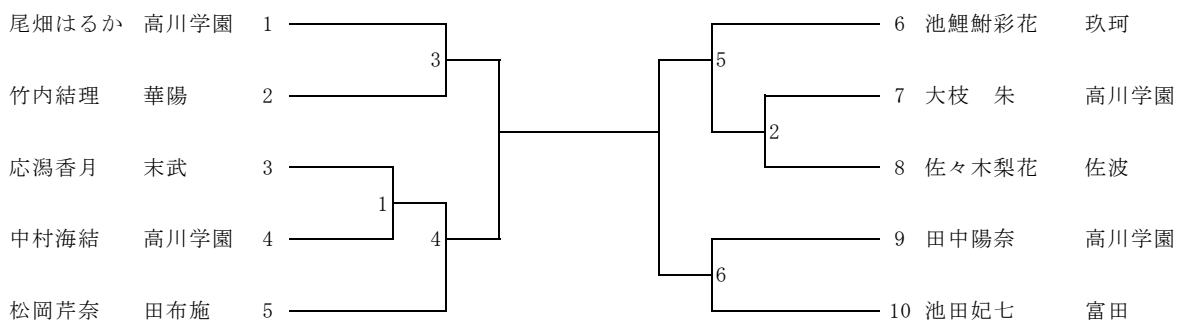

3位決定



1位() () 中学校() 支部
 2位() () 中学校() 支部
 3位() () 中学校() 支部
 3位() () 中学校() 支部

63kg級 (第4試合場)

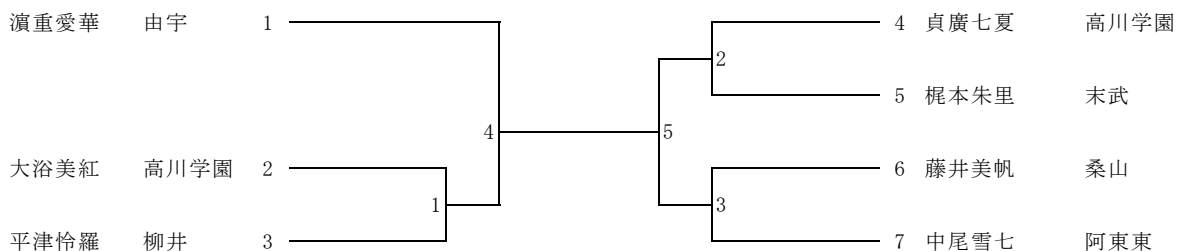

3位決定



1位() () 中学校() 支部
 2位() () 中学校() 支部
 3位() () 中学校() 支部
 3位() () 中学校() 支部

70kg級 (第2試合場)

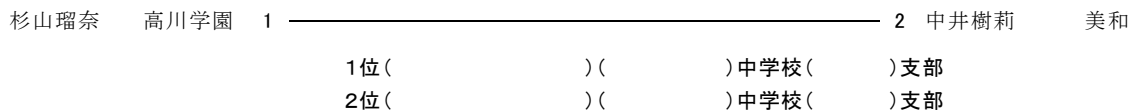

70kg超級 (第3試合場)

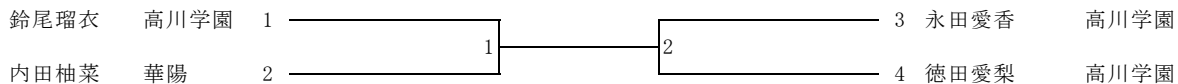

3位決定



1位() () 中学校() 支部
 2位() () 中学校() 支部
 3位() () 中学校() 支部
 3位() () 中学校() 支部

50kg級 (第1試合場)

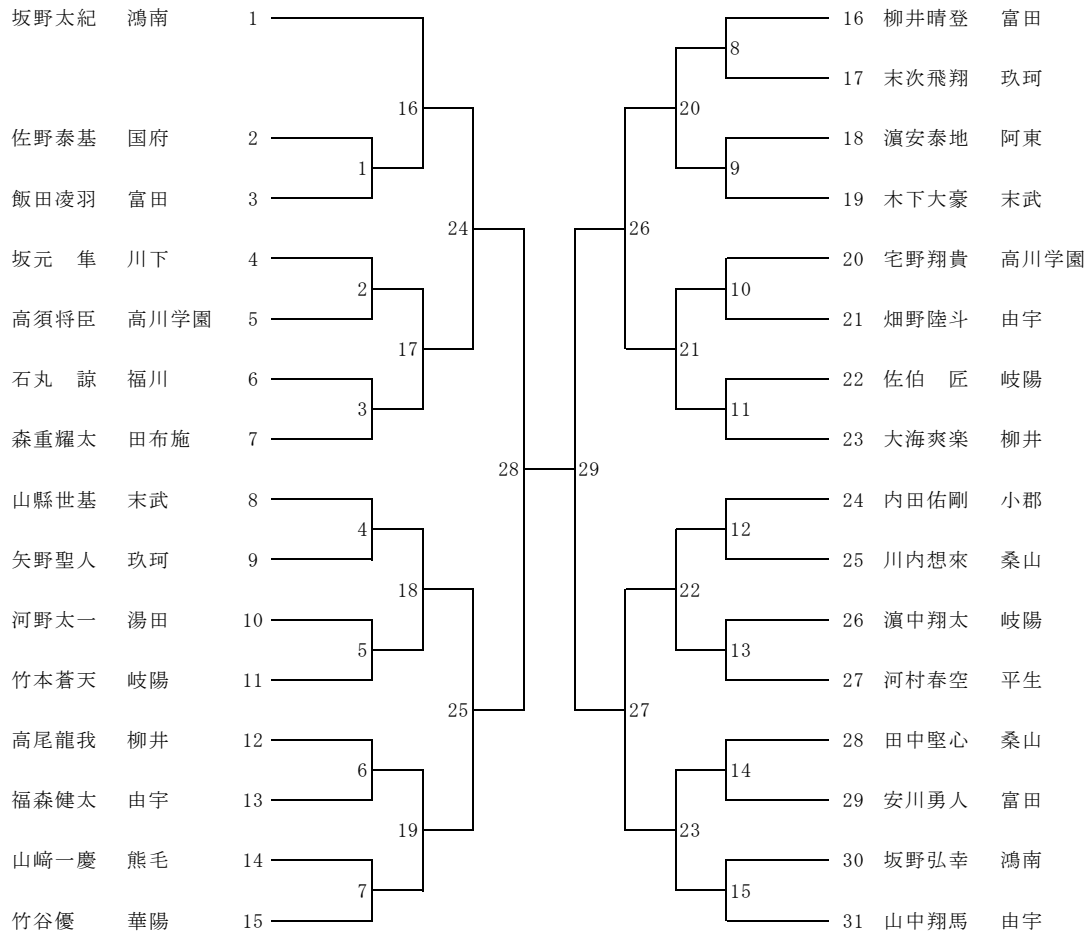

3位決定



1位 () () 中学校 () 支部
 2位 () () 中学校 () 支部
 3位 () () 中学校 () 支部
 3位 () () 中学校 () 支部

55kg級 (第2試合場)

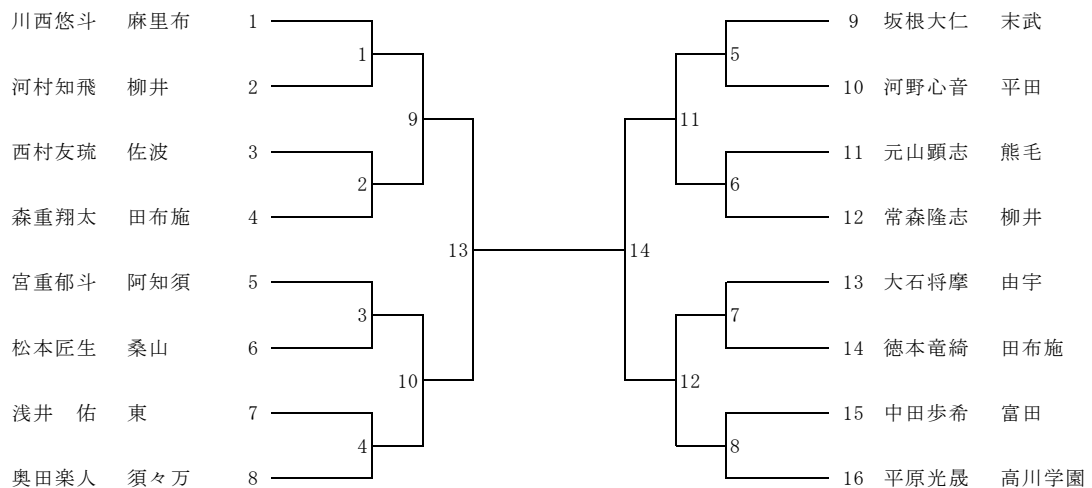

3位決定



1位 () () 中学校 () 支部
 2位 () () 中学校 () 支部
 3位 () () 中学校 () 支部
 3位 () () 中学校 () 支部

60kg級 (第3試合場)

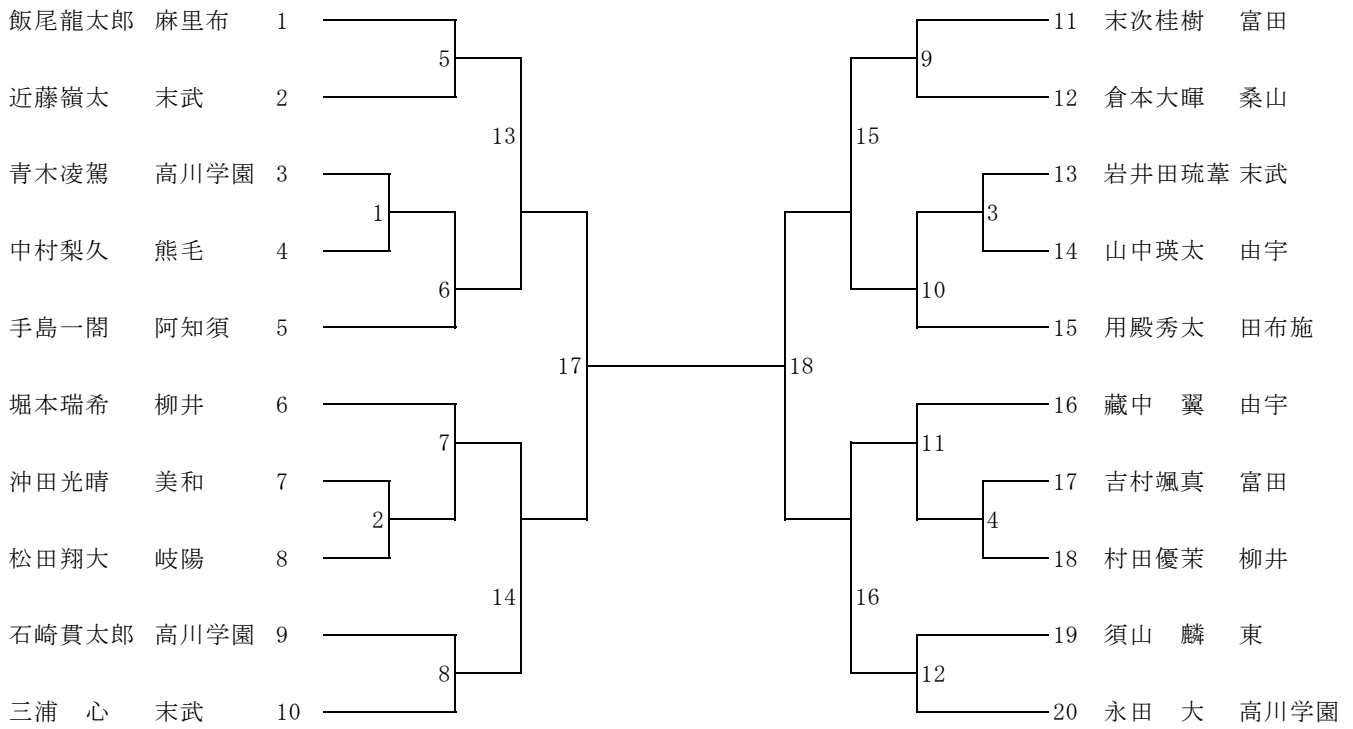

3位決定



1位() () 中学校() 支部
 2位() () 中学校() 支部
 3位() () 中学校() 支部
 3位() () 中学校() 支部

66kg級 (第4試合場)

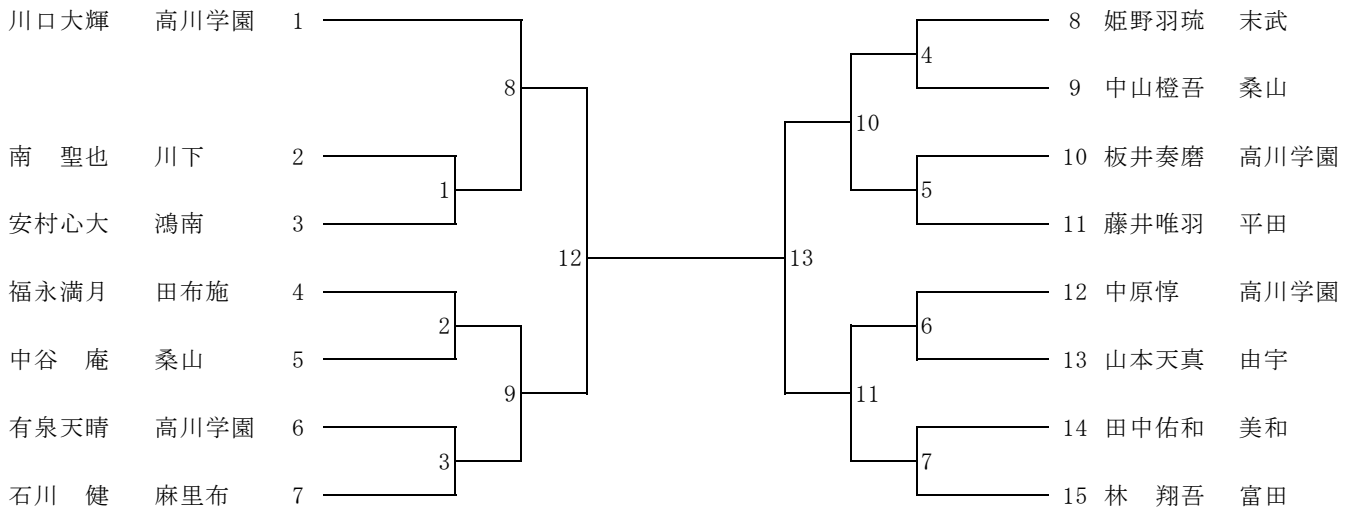

3位決定



1位() () 中学校() 支部
 2位() () 中学校() 支部
 3位() () 中学校() 支部
 3位() () 中学校() 支部

73kg級 (第2試合場)

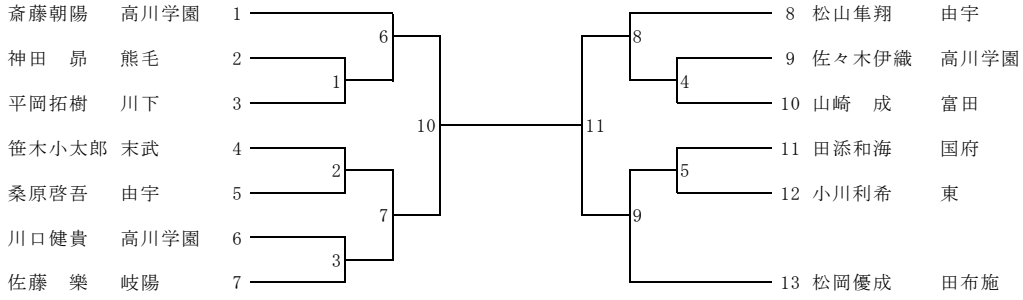

3位決定



1位() () 中学校() 支部
 2位() () 中学校() 支部
 3位() () 中学校() 支部
 3位() () 中学校() 支部

81kg級 (第3試合場)

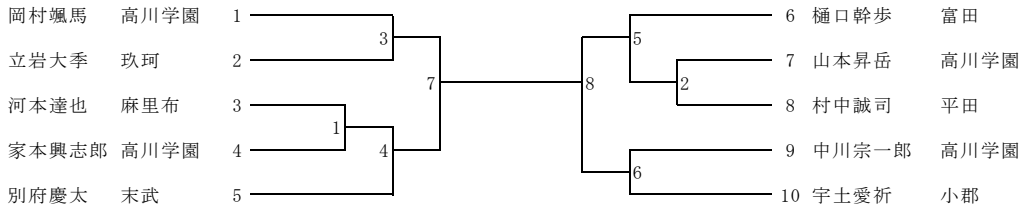

3位決定



1位() () 中学校() 支部
 2位() () 中学校() 支部
 3位() () 中学校() 支部
 3位() () 中学校() 支部

90kg級 (第4試合場)

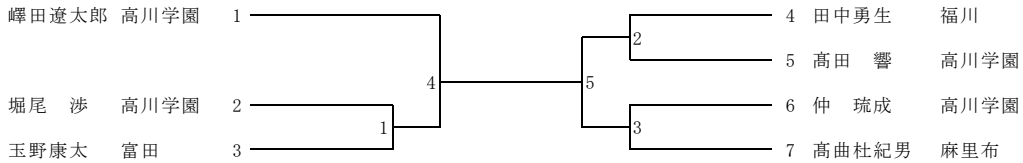

3位決定



1位() () 中学校() 支部
 2位() () 中学校() 支部
 3位() () 中学校() 支部
 3位() () 中学校() 支部

90kg超級 (第4試合場)

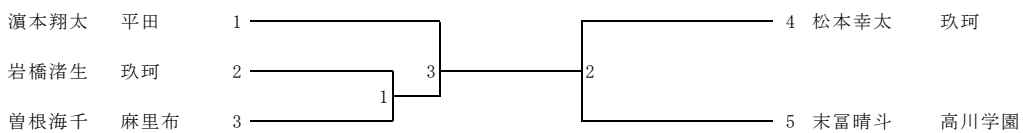

3位決定



1位() () 中学校() 支部
 2位() () 中学校() 支部
 3位() () 中学校() 支部
 3位() () 中学校() 支部