

# 柔道

## 女子団体

第1試合場  
高川学園

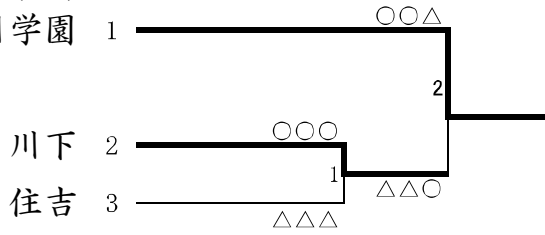

第3試合場

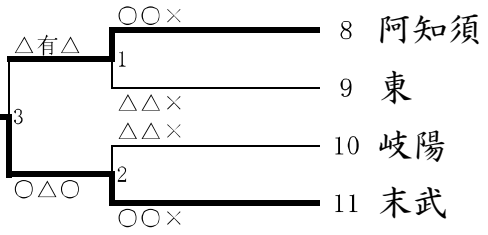

第2試合場

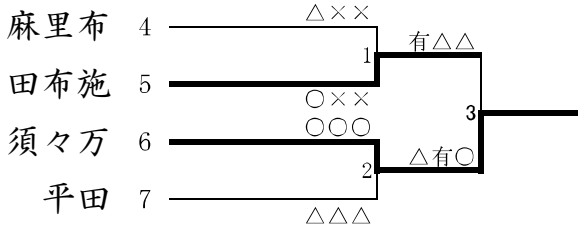

第4試合場

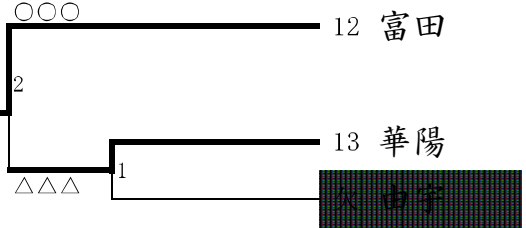

## 男子団体

第1試合場

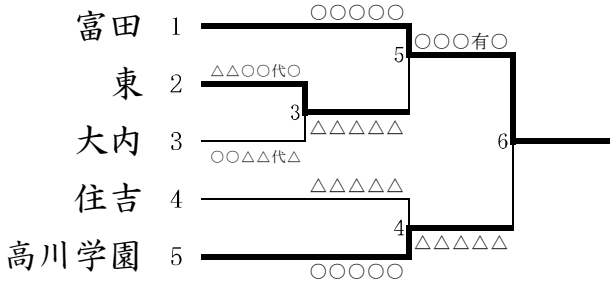

第3試合場

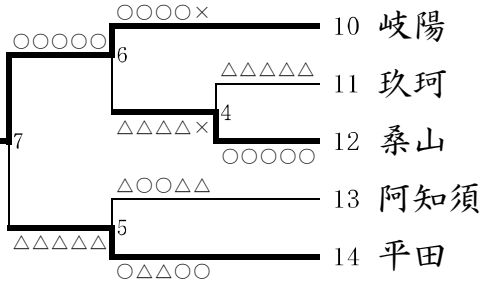

第2試合場

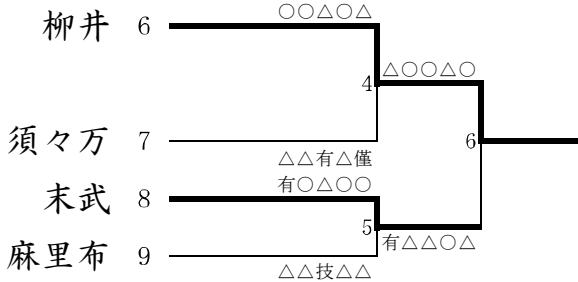

第4試合場

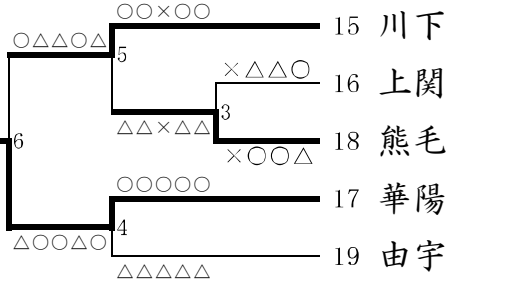

### 女子決勝リーグ \*当日抽選で位置決定

	高川学園	富田	末武	須々万	勝-分-敗	延べ勝ち数	順位
高川学園	-	△僅× △	技×○ ○	○○× ○	2-0-1	5	2
富田	○△× ○	-	×△○ ×	○○× ○	2-1-0	4	1
末武	△×△ △	×○△ ×	-	○×△ ×	0-2-1	2	3
須々万	△△× △	△△× △	△×○ ×	-	0-1-2	1	4

### 男子決勝リーグ \*当日抽選で位置決定

	富田	柳井	華陽	岐陽	勝-分-敗	延べ勝ち数	順位
富田	-	○有技○○ ○	○×○○○ ○	○△技×△ ○	3-0-0	11	1
柳井	△△△△△ △	-	○××○△ ○	×○△△△ △	1-0-2	3	3
華陽	△×△△△ △	△××△○ △	-	△○△△△ △	0-0-3	2	4
岐陽	△有△×○ △	×△○○○ ○	○△○○○ ○	-	2-0-1	9	2

50kg級 (第1試合場)

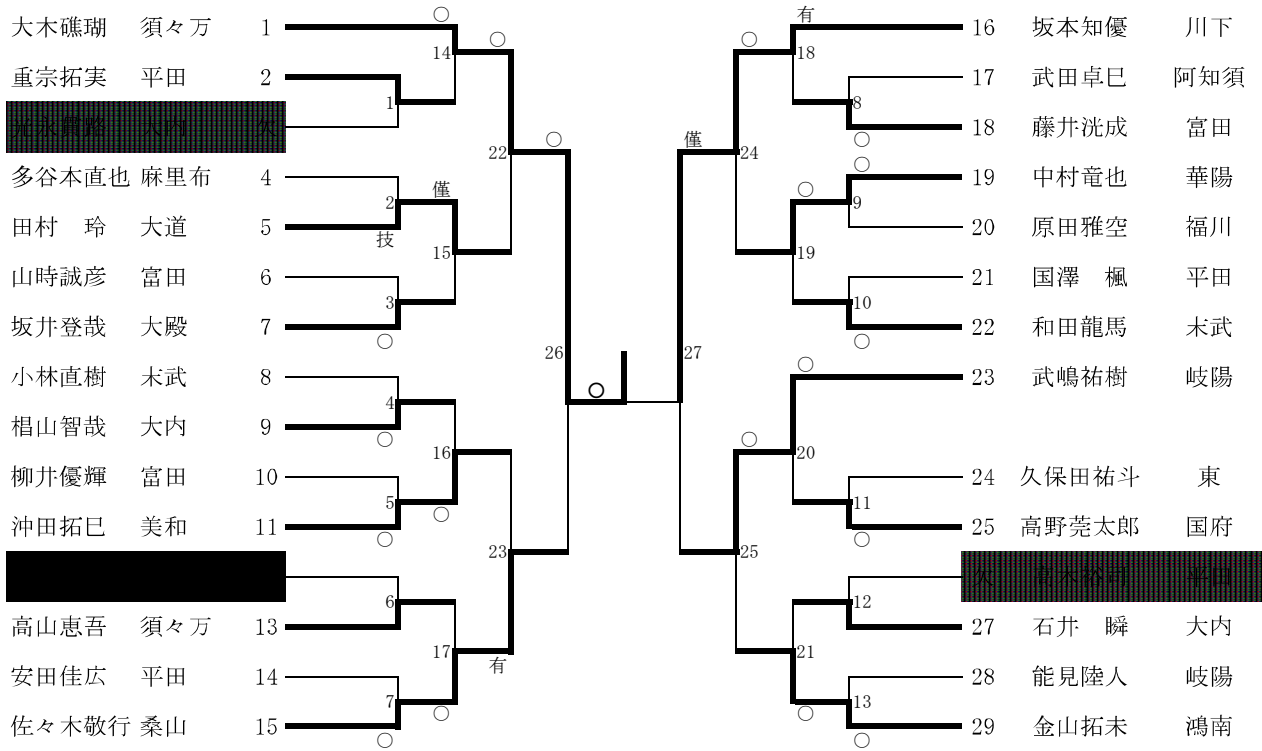

1位	大木礁瑚	須々万中学校	周南支部
2位	坂本知優	川下中学校	岩国支部
3位	武嶋祐樹	岐陽中学校	周南支部
3位	佐々木敬行	桑山中学校	防府支部

55kg級 (第2試合場)

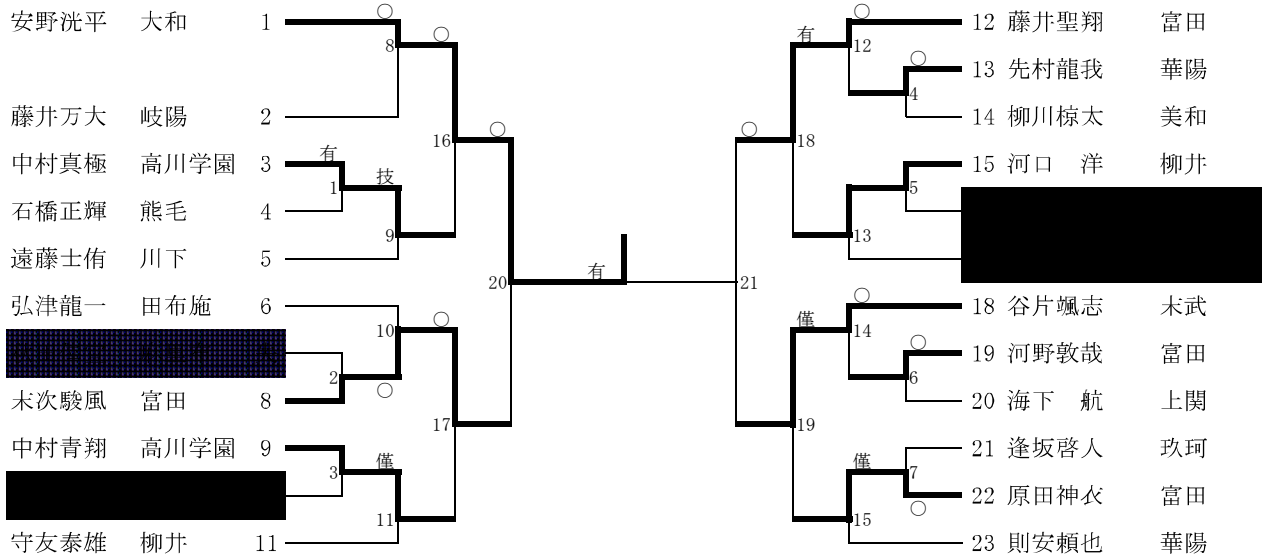

1位	安野洸平	大和中学校	光支部
2位	藤井聖翔	富田中学校	周南支部
3位	末次駿風	富田中学校	周南支部
3位	谷片颯志	末武中学校	下松支部

60kg級 (第4試合場)

河村 烈 富田  
 梶山維吹 大内  
 藤中琉陽 川下  
 蛭子龍真 上関  
 緑 恵渡 大殿  
 白竹竜也 平田  
 吉浦明宏 柳井

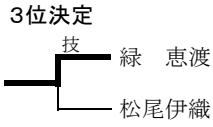
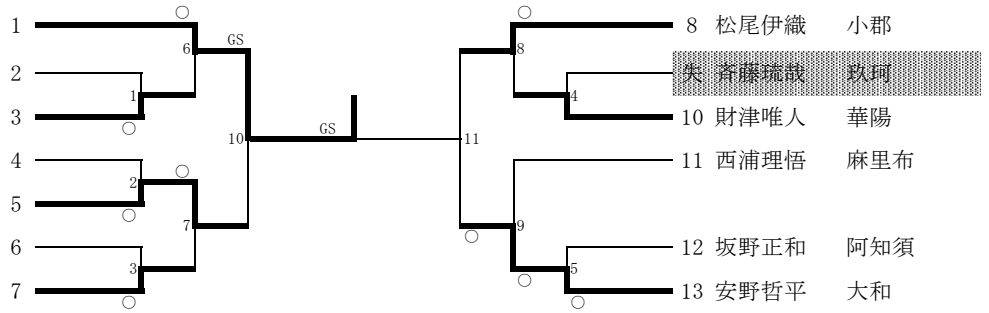

1位	河村 烈	富田中学校	周南支部
2位	安野哲平	大和中学校	光支部
3位	緑 恵渡	大殿中学校	山口支部
3位	松尾伊織	小郡中学校	山口支部

66kg級 (第3試合場)

佐藤佳己 富田  
 逆瀬川航大 桑山  
 小川 尚樹 柳井  
 小熊 翔 富田  
 石井 奏 麻里布  
 北谷伊織 上関  
 児玉力人 熊毛  
 豊田柊次 大内  
 黒瀬龍志 玖珂  
 金子寛季 富田  
 杉村杏太郎 末武

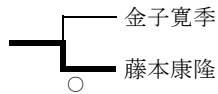
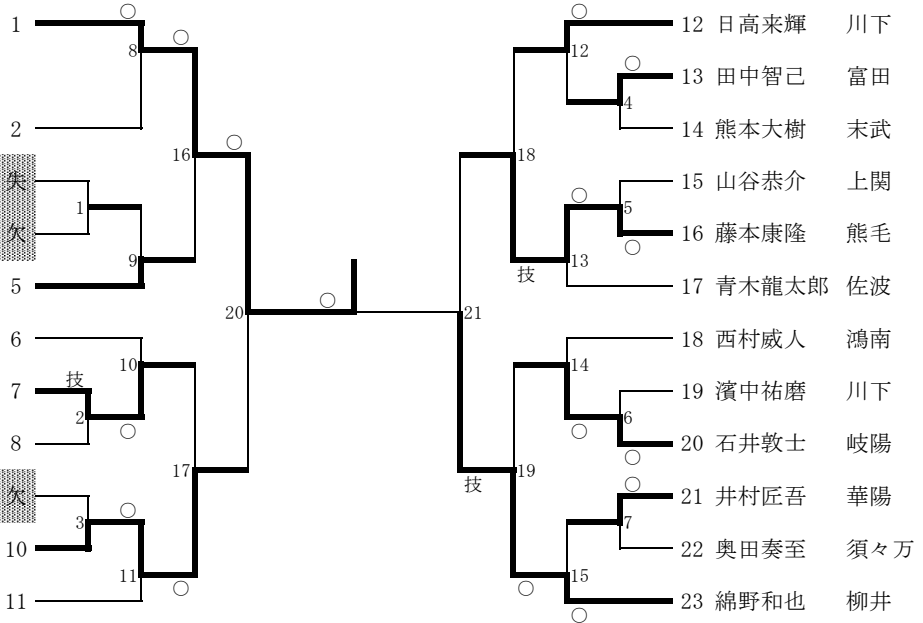

1位	佐藤佳己	富田中学校	周南支部
2位	綿野和也	柳井中学校	柳井支部
3位	藤本康隆	熊毛中学校	周南支部
3位	金子寛季	富田中学校	周南支部

73kg級 (第4試合場)

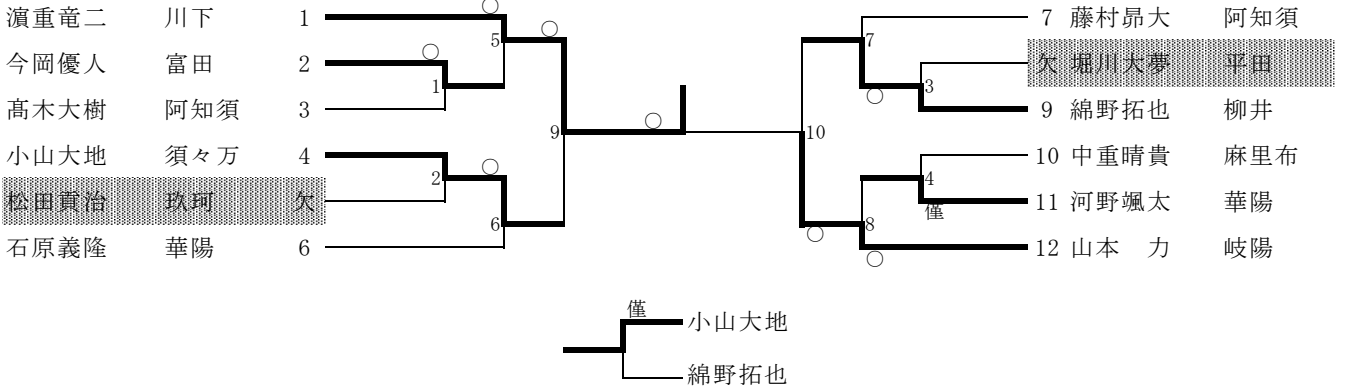

1位	濱重竜二	川下中学校	岩国支部
2位	山本 力	岐陽中学校	周南支部
3位	小山大地	須々万中学校	周南支部
3位	綿野拓也	柳井中学校	柳井支部

81kg級 (第4試合場)

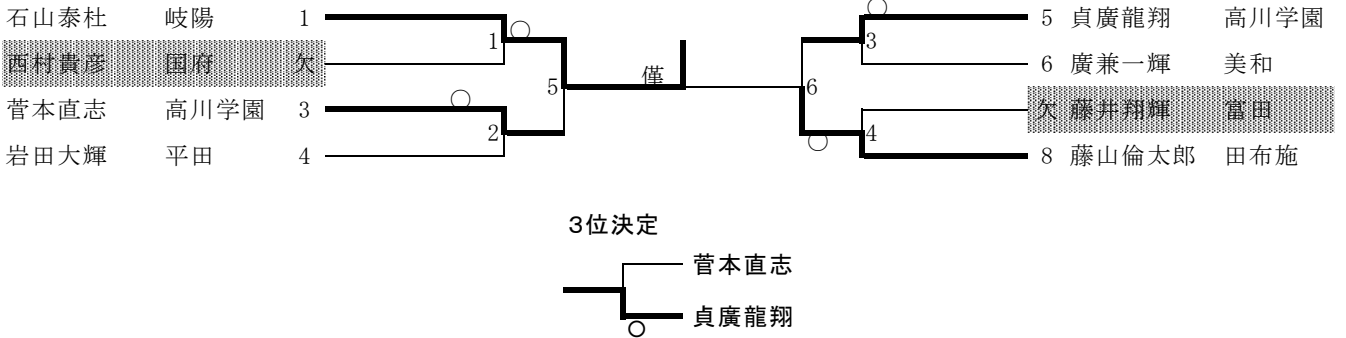

1位	石山泰杜	岐陽中学校	周南支部
2位	藤山倫太郎	田布施中学校	熊毛支部
3位	貞廣龍翔	高川学園中学校	防府支部
3位	菅本直志	高川学園中学校	防府支部

90kg級 (第2試合場)

	米川龍之介	関谷 竜生	山田 健吾	宮田 明翔	白木 慎也	勝敗	順位
米川龍之介 高水	1	△	○	△	○	2-2	3
関谷 竜生 桑山	2	GS	○	△	○	3-1	2
山田 健吾 川下	3	△	△	△	○	1-3	4
宮田 明翔 末武	4	有	○	○	○	4-0	1
白木 慎也 東	5	△	△	△	△	0-4	5

1位	宮田 明翔	末武中学校	下松支部
2位	関谷 竜生	桑山中学校	防府支部
3位	米川龍之介	高水中学校	岩国支部
3位	山田 健吾	川下中学校	岩国支部

90kg超級 (第3試合場)

	澄田 太一	山川 尚也	白井 響	高石 一真	吉川 滯斗	勝敗	順位
澄田 太一 末武	1	○	○	○	○	4-0	1
山川 尚也 南宇	欠						
白井 響 柳井	3	△	○	△	△	1-3	4
高石 一真 東	4	△	○	○	△	2-2	3
吉川 滯斗 華陽	5	△	○	○	○	3-1	2

1位	澄田 太一	末武中学校	下松支部
2位	吉川 滯斗	華陽中学校	防府支部
3位	高石 一真	東中学校	岩国支部
3位	白井 響	柳井中学校	柳井支部

40kg級 (第1試合場)

田中那奈 華陽 1

1位	田中那奈	華陽中学校	防府支部
2位	0	0中学校	0支部
3位	#N/A	#N/A	#N/A
3位	#N/A	#N/A	#N/A

44kg級 (第3試合場)

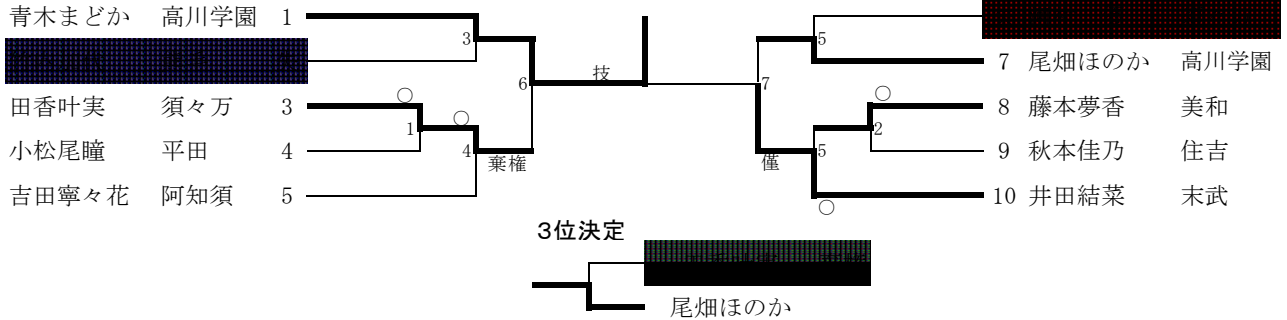

1位	青木まどか	高川学園中学校	防府支部
2位	井田結菜	末武中学校	下松支部
3位	尾畑ほのか	高川学園中学校	防府支部
3位	田香叶実	須々万中学校	周南支部

48kg級 (第2試合場)

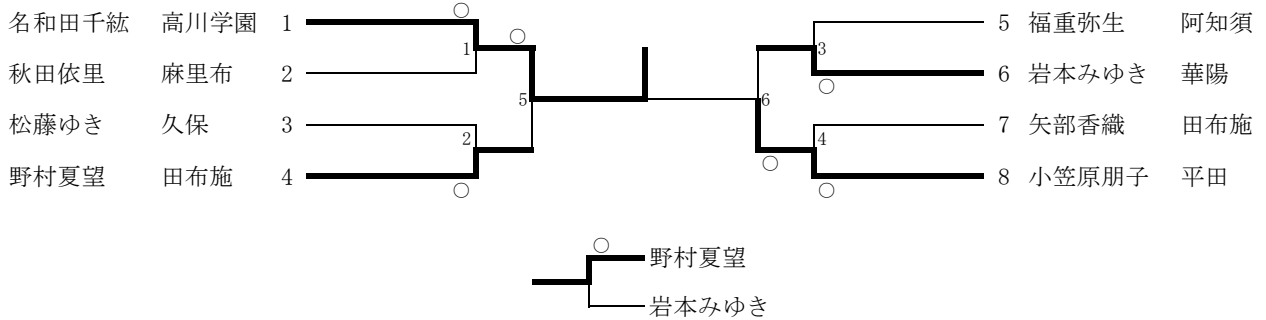

1位	名和田千紘	高川学園中学校	防府支部
2位	小笠原朋子	平田中学校	岩国支部
3位	野村夏望	田布施中学校	熊毛支部
3位	岩本みゆき	華陽中学校	防府支部

52kg級 (第1試合場)

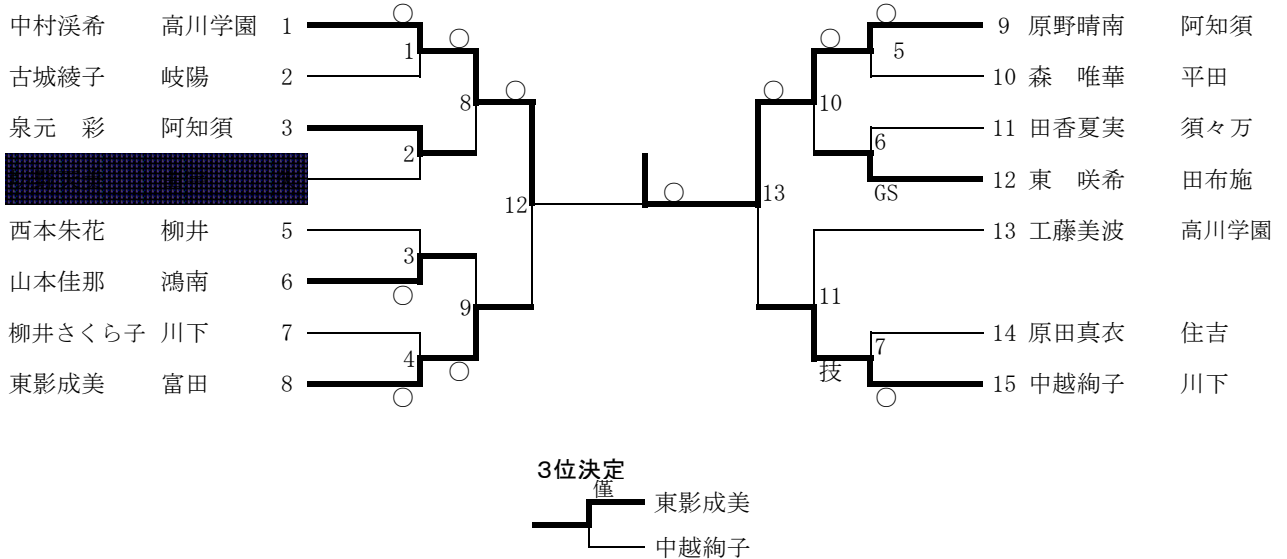

1位	原野晴南	阿知須中学校	山口支部
2位	中村溪希	高川学園中学校	防府支部
3位	東影成美	富田中学校	周南支部
3位	中越絢子	川下中学校	岩国支部

57kg級 (第4試合場)

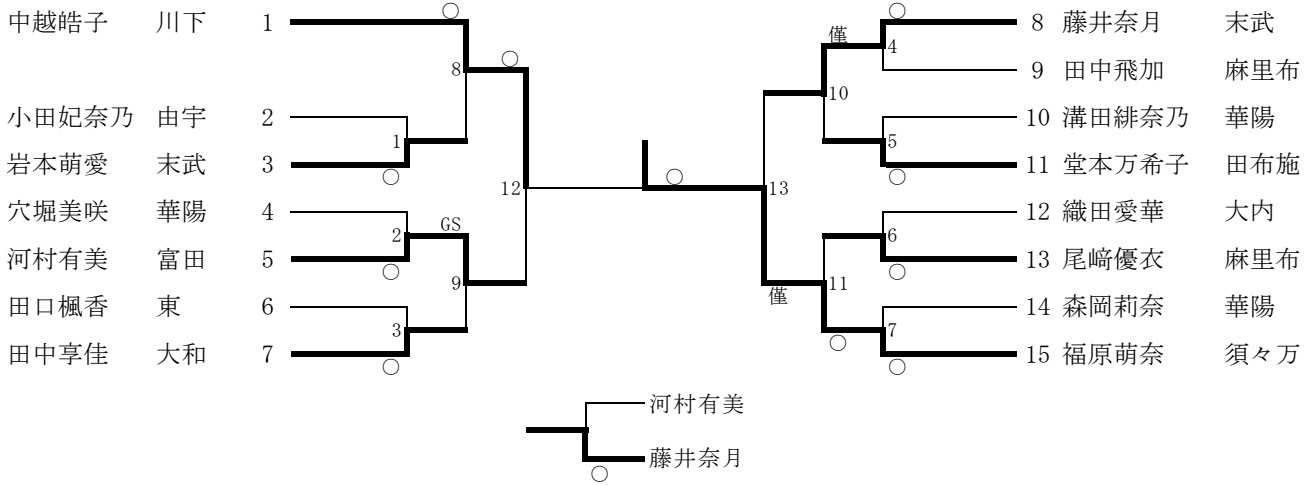

1位	福原萌奈	須々万中学校	周南支部
2位	中越皓子	川下中学校	岩国支部
3位	藤井奈月	末武中学校	下松支部
3位	河村有美	富田中学校	周南支部

63kg級 (第2試合場)

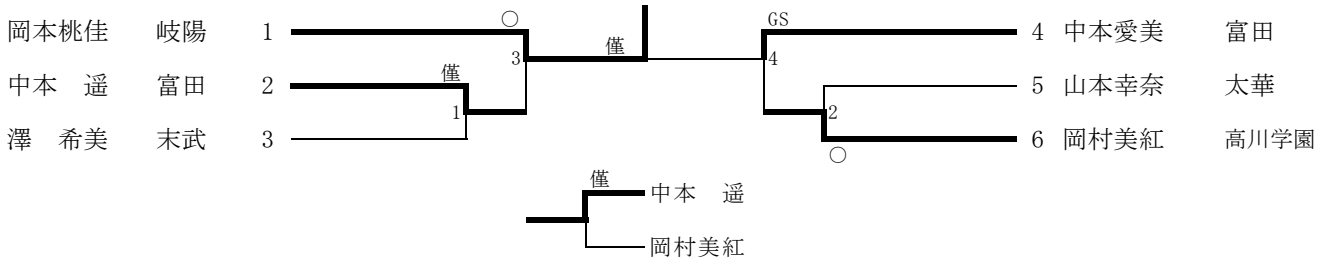

1位	岡本桃佳	岐陽中学校	周南支部
2位	中本愛美	富田中学校	周南支部
3位	中本 遥	富田中学校	周南支部
3位	岡村美紅	高川学園中学校	防府支部

70kg級

出場者なし

70kg超級 (第1試合場)



