

山口県中学校柔道選手権大会 成績一覧表

H28 7/23・24

	1位			2位			3位			3位		
団体男子	常盤中学校			富田中学校			高川学園中学校			岐陽中学校		
団体女子	小郡中学校			川下中学校			高川学園中学校			桑山中学校		
50kg	藤井洸成	富田	3年	薬丸武則	勝山	2年	角屋太一	萩東	3年	沖田拓巳	美和	3年
55kg	藤井 聖翔	富田	3年	中原 丈	大殿	3年	尾崎晃太郎	麻里布	2年	原田大成	富田	3年
60kg	安野洸平	大和	3年	末次駿風	富田	3年	河野敦哉	富田	3年	先村龍我	華陽	3年
66kg	松尾伊織	小郡	3年	山本 力	岐陽	3年	濱里敬也	彦島	3年	今村寿希也	常盤	3年
73kg	島本真司郎	常盤	3年	中村青翔	高川学園	2年	檀上 翔	小郡	2年	中村真極	高川学園	3年
81kg	石井敦士	岐陽	3年	花田雄俊	常盤	3年	井原拓海	大内	2年	熊本大樹	末武	3年
90kg	貞廣龍翔	高川学園	3年	宗田和志	常盤	3年	廣兼一輝	美和	3年	白木慎也	東	3年
90kg超	角田昇平	常盤	3年	関谷竜生	常盤	3年	岩崎竜也	高川学園	3年	武政勇希	常盤	3年
40kg	高城 唯	川中	1年	河合ほのか	萩西	1年						
44kg	家本美貴	高川学園	1年	田中湖悠	長府	2年	岩見愛香	柳井	2年	田香叶実	須々万	2年
48kg	名和田千紘	高川学園	3年	原田蓮花	右田	2年	西島早紀	彦島	2年	日高実理	川上	3年
52kg	青木まどか	高川学園	3年	管原あづみ	常盤	3年	坂本芽依	川下	2年	坊野天美	由宇	3年
57kg	中越皓子	川下	3年	和田あおい	小郡	3年	尾畑ほのか	高川学園	2年	長澤結子	小郡	2年
63kg	中越絢子	川下	3年	池鯉鮒優花	小郡	3年	山口康花	萩西	3年	岡本桃佳	岐陽	3年
70kg	岡村美紅	高川学園	2年	中本琴恵	川下	2年	上野紗依	小郡	3年			
70kg超	原田千愛	小郡	2年	李 哲	川下	2年	藤井捺未	桑山	1年	田添七海	国府	2年

40kg級 (第1試合場)

高城 唯 川中 1 ----- 2 河合ほのか 萩西

1位	高城 唯	川中 中学校	1年
2位	河合ほのか	萩西 中学校	1年

44kg級 (第4試合場)

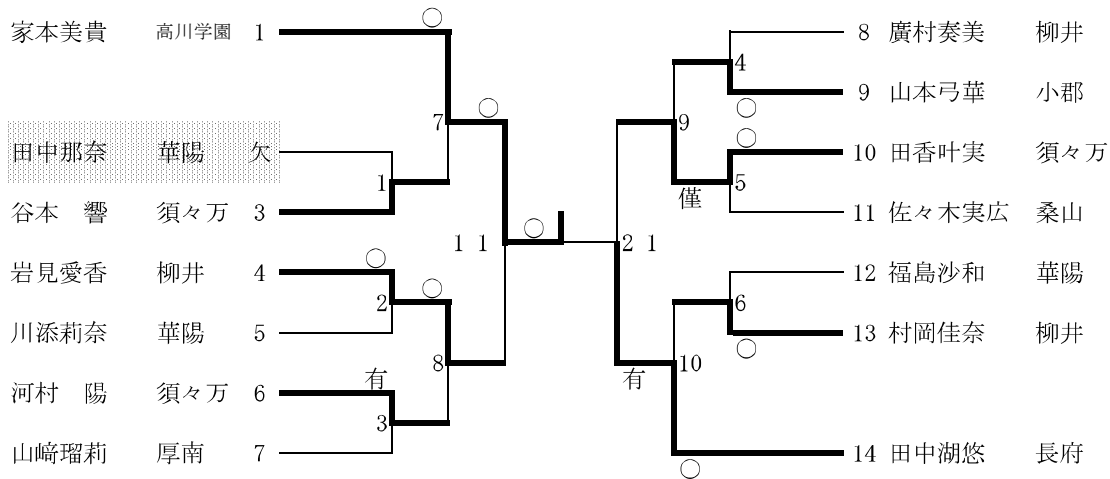

1位	家本美貴	高川学園 中学校	1年
2位	田中湖悠	長府 中学校	2年
3位	岩見愛香	柳井 中学校	2年
3位	田香叶実	須々万 中学校	2年

48kg級 (第4試合場)

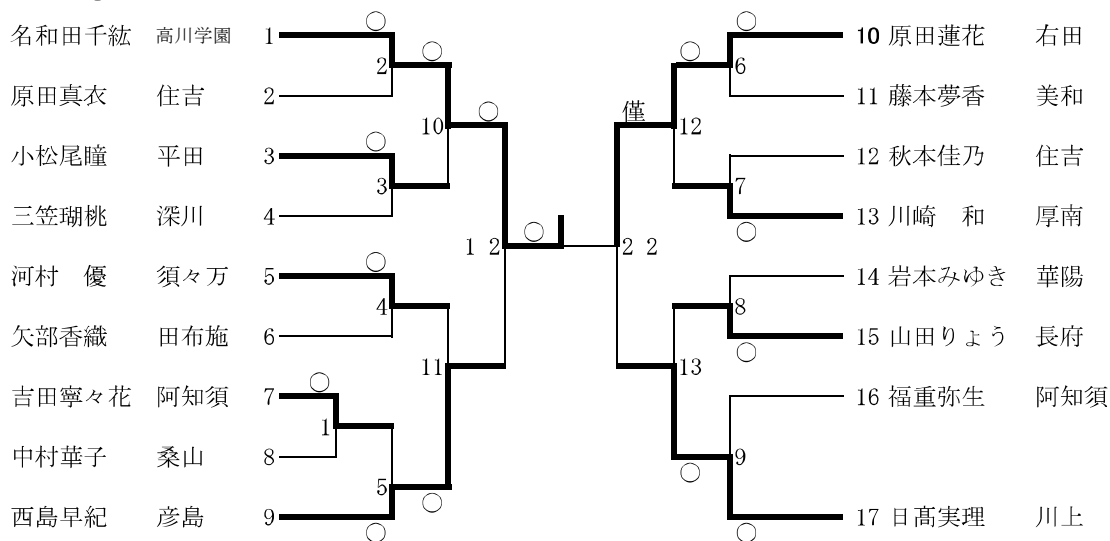

1位	名和田千紘	高川学園 中学校	3年
2位	原田蓮花	右田 中学校	2年
3位	西島早紀	彦島 中学校	2年
3位	日高実理	川上 中学校	3年

52kg級 (第2試合場)

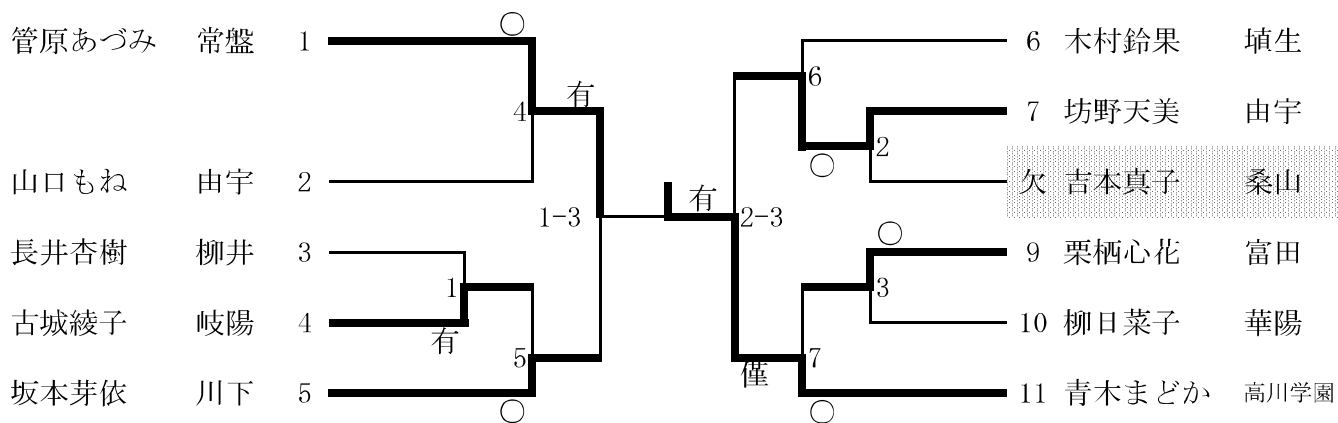

1位	青木まどか	高川学園 中学校	3年
2位	管原あづみ	常盤 中学校	3年
3位	坂本芽依	川下 中学校	2年
3位	坊野天美	由宇 中学校	3年

57kg級 (第3試合場)

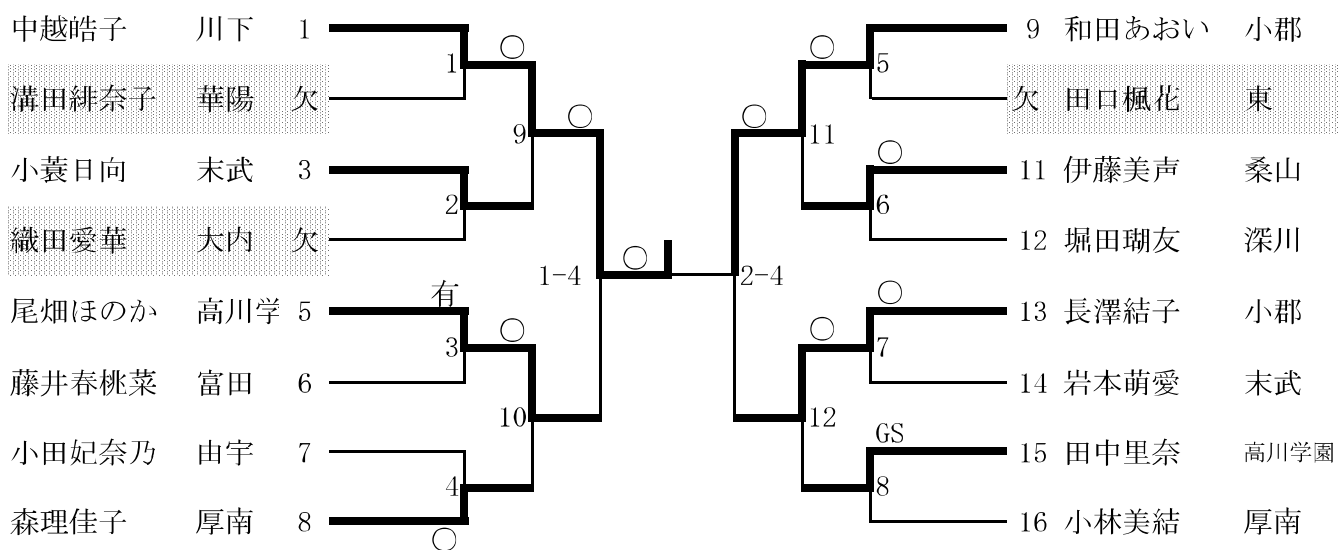

1位	中越皓子	川下 中学校	3年
2位	和田あおい	小郡 中学校	3年
3位	尾畑ほのか	高川学園 中学校	2年
3位	長澤結子	小郡 中学校	2年

63kg級 (第2試合場)

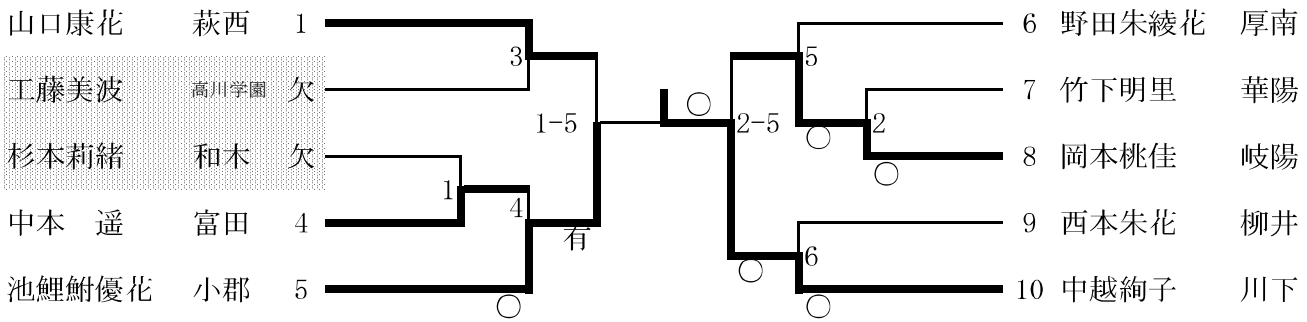

1位	中越絢子	川下 中学校	3年
2位	池鯉鮒優花	小郡 中学校	3年
3位	山口康花	萩西 中学校	3年
3位	岡本桃佳	岐陽 中学校	3年

70kg級 (第1試合場)

		上野紗依	岡村美紅	中本琴恵	勝・負	順位
上野紗依	小郡		△	△	0-2	3
岡村美紅	高川学園	有		僅	2-0	1
中本琴恵	川下	○	△		1-1	2

1位	岡村美紅	高川学園 中学校	2年
2位	中本琴恵	川下 中学校	2年
3位	上野紗依	小郡 中学校	3年

70kg超級 (第1・2試合場)

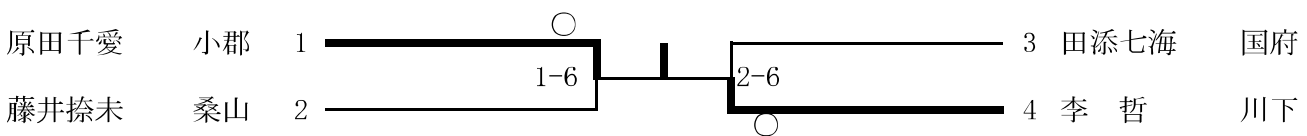

1位	原田千愛	小郡 中学校	2年
2位	李 哲	川下 中学校	2年
3位	藤井捺未	桑山 中学校	1年
3位	田添七海	国府 中学校	2年

50kg級 (第1試合場)

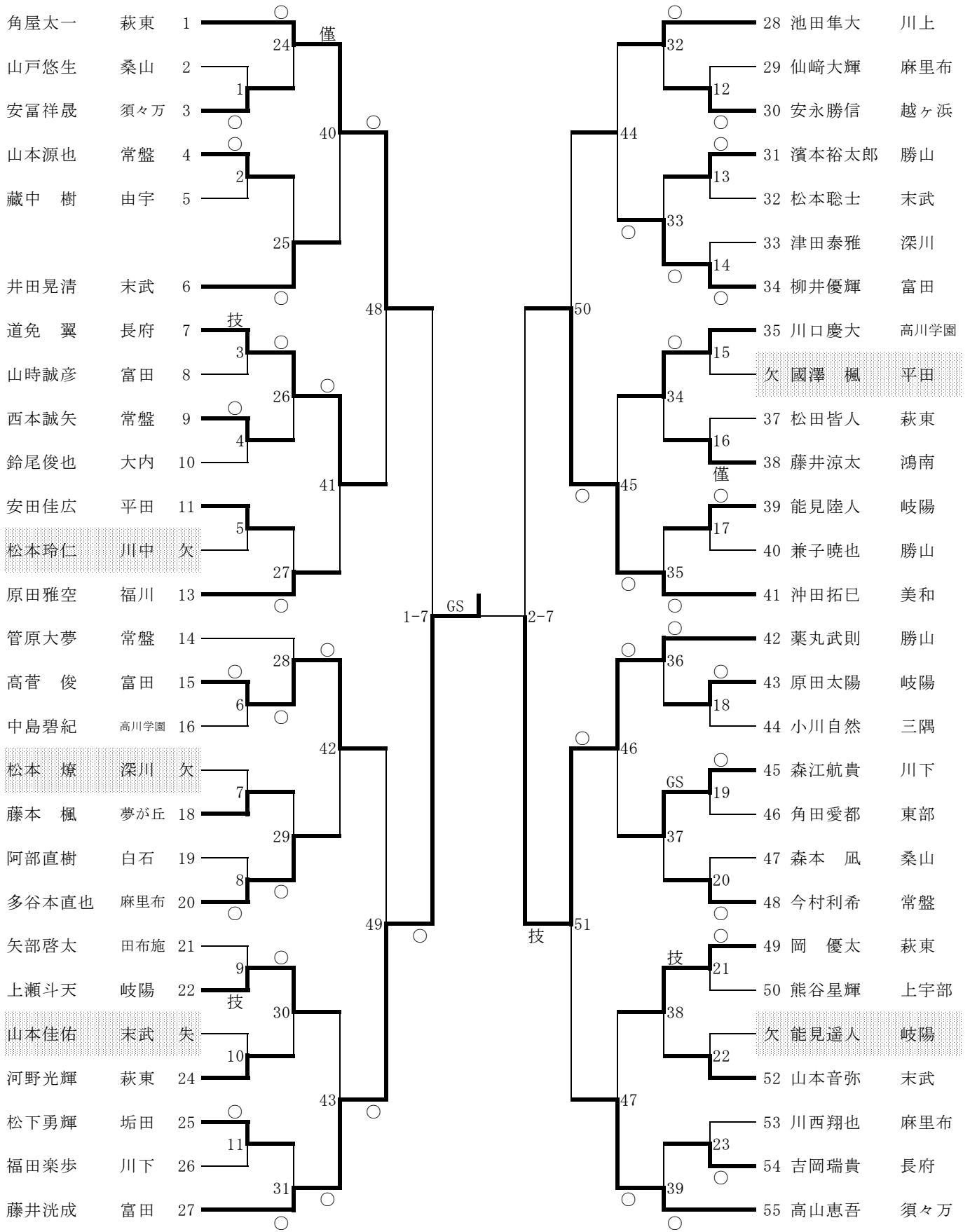

1位	藤井洸成	富田 中学校	3年
2位	薬丸武則	勝山 中学校	2年
3位	角屋太一	萩東 中学校	3年
3位	沖田拓巳	美和 中学校	3年

55kg級（第2試合場）

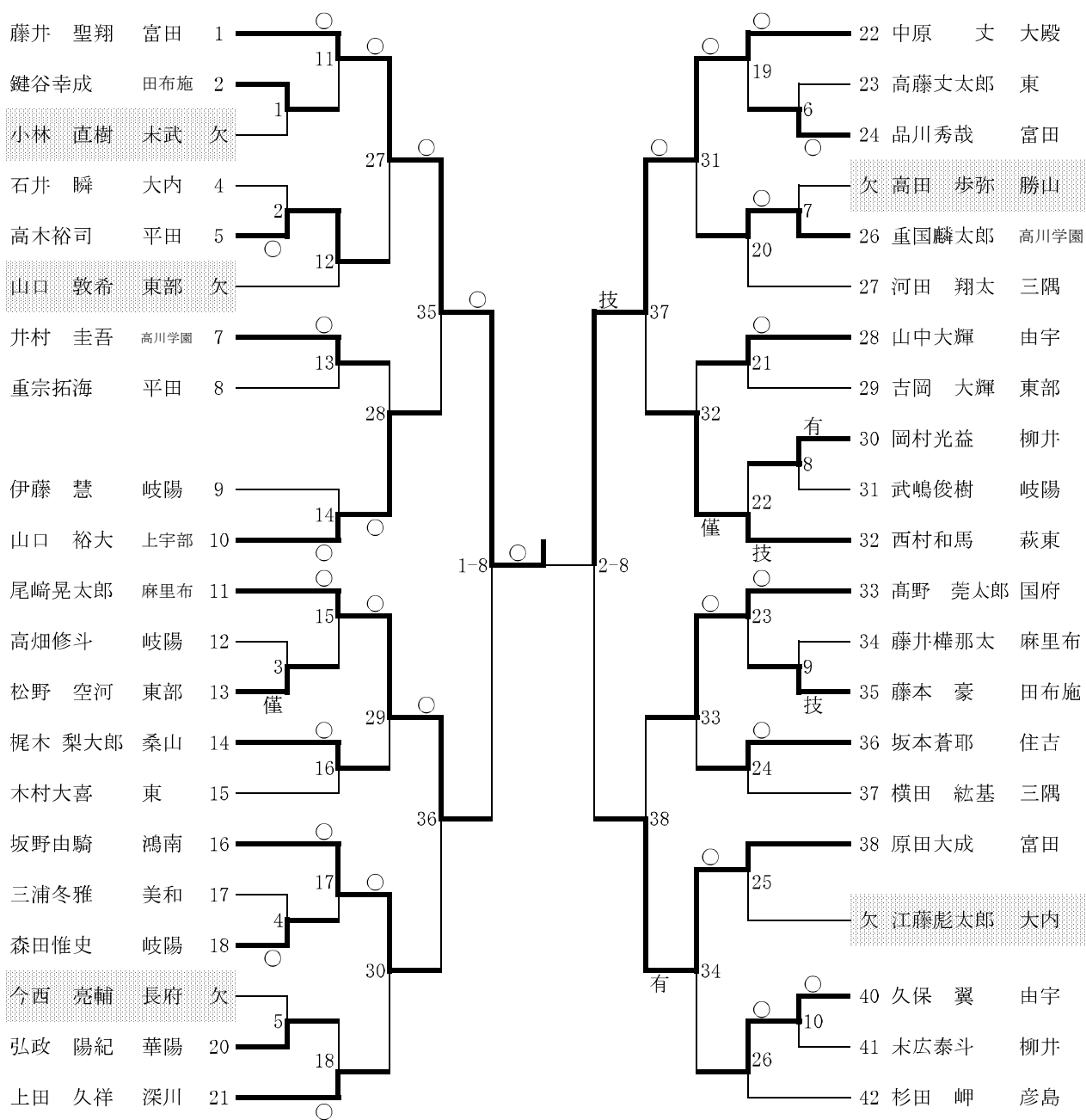

1位	藤井 聖翔	富田 中学校	3年
2位	中原 丈	大殿 中学校	3年
3位	尾崎晃太郎	麻里布 中学校	2年
3位	原田大成	富田 中学校	3年

60kg級 (第3試合場)

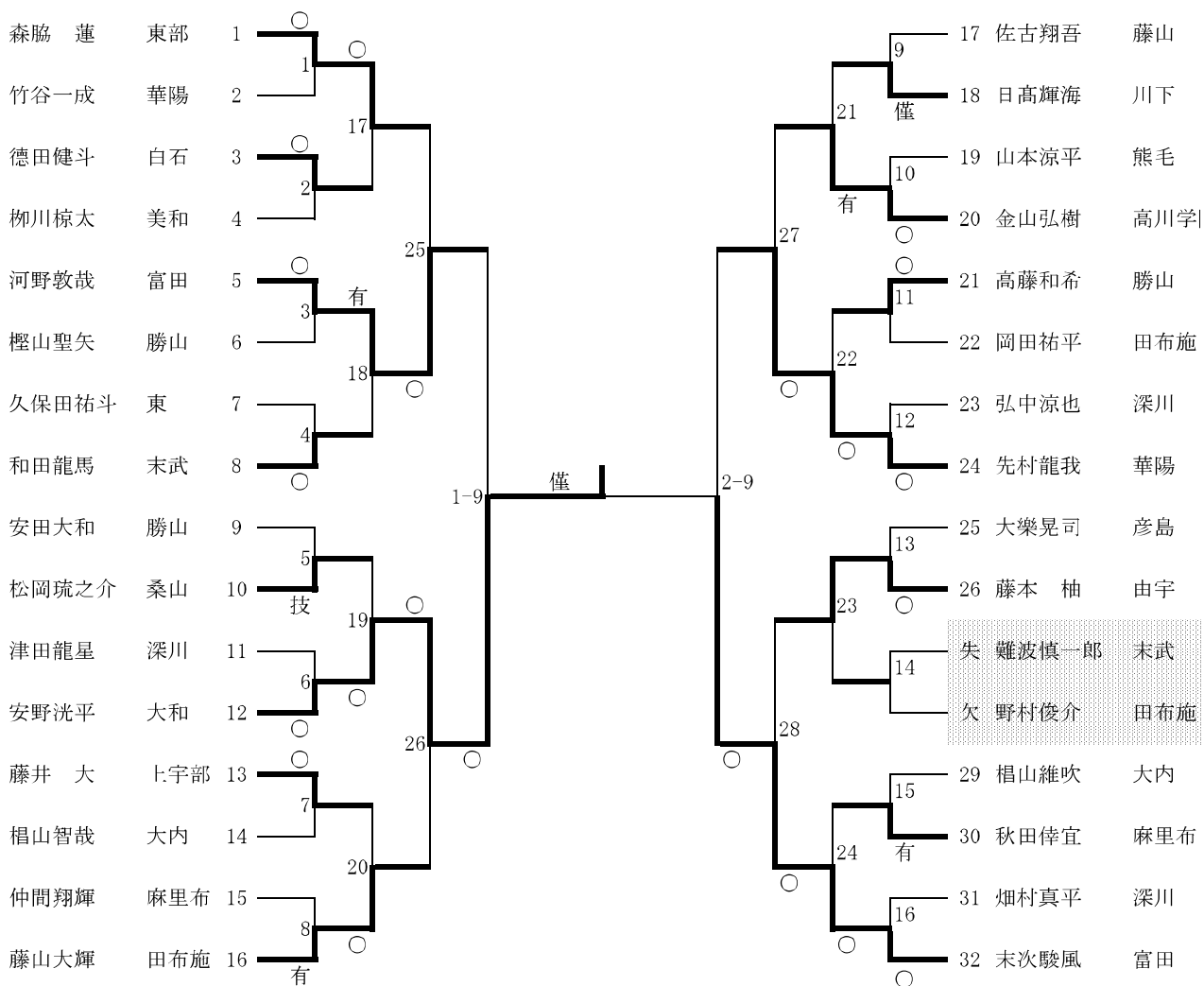

1位	安野洸平	大和 中学校	3年
2位	末次駿風	富田 中学校	3年
3位	河野敦哉	富田 中学校	3年
3位	先村龍我	華陽 中学校	3年

6 6 kg級 (第 4 試合場)

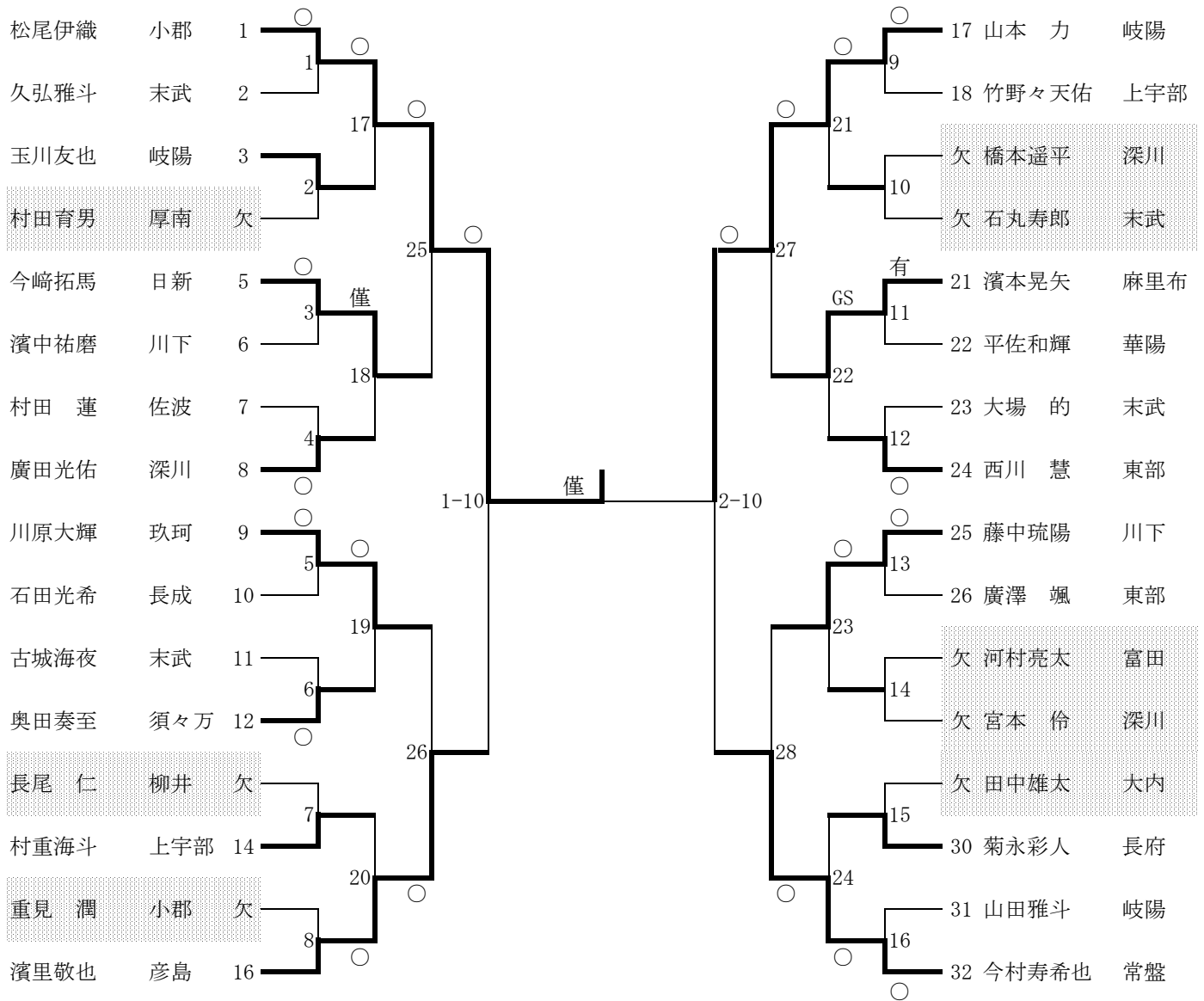

1 位	松尾伊織	小郡 中学校	3 年
2 位	山本 力	岐陽 中学校	3 年
3 位	濱里敬也	彦島 中学校	3 年
3 位	今村寿希也	常盤 中学校	3 年

73kg級 (第3試合場)

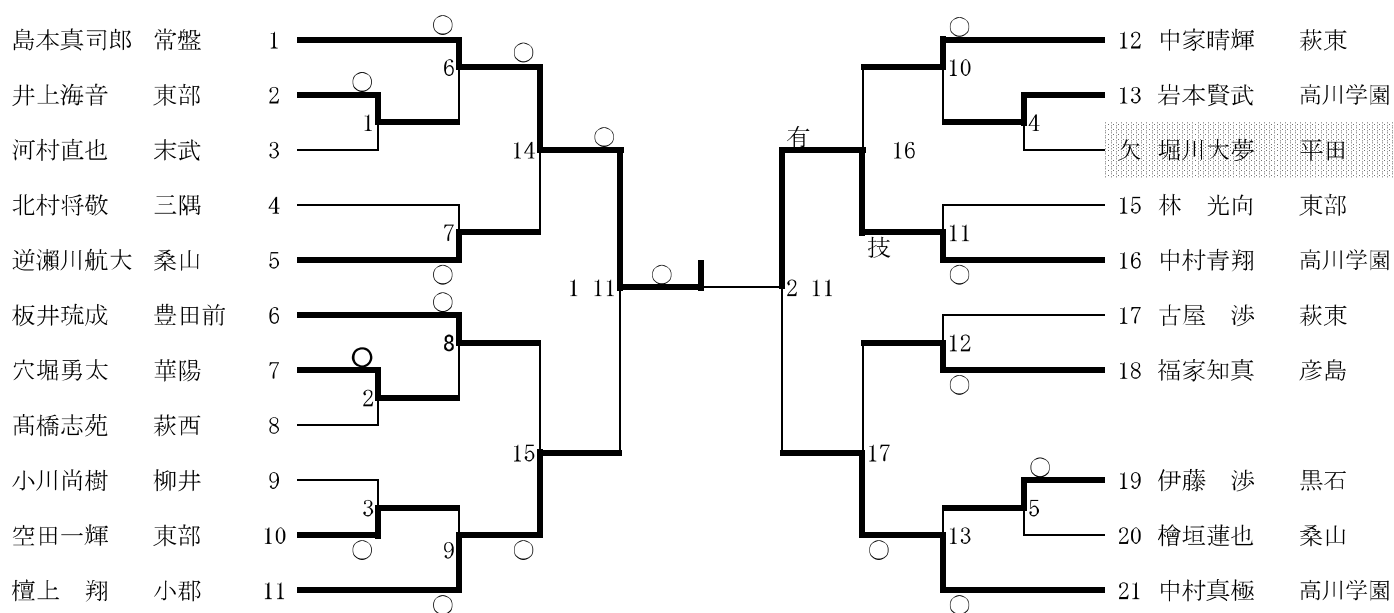

1位	島本真司郎	常盤	中学校	3年
2位	中村青翔	高川学園	中学校	2年
3位	檀上 翔	小郡	中学校	2年
3位	中村真極	高川学園	中学校	3年

81kg級 (第4試合場)

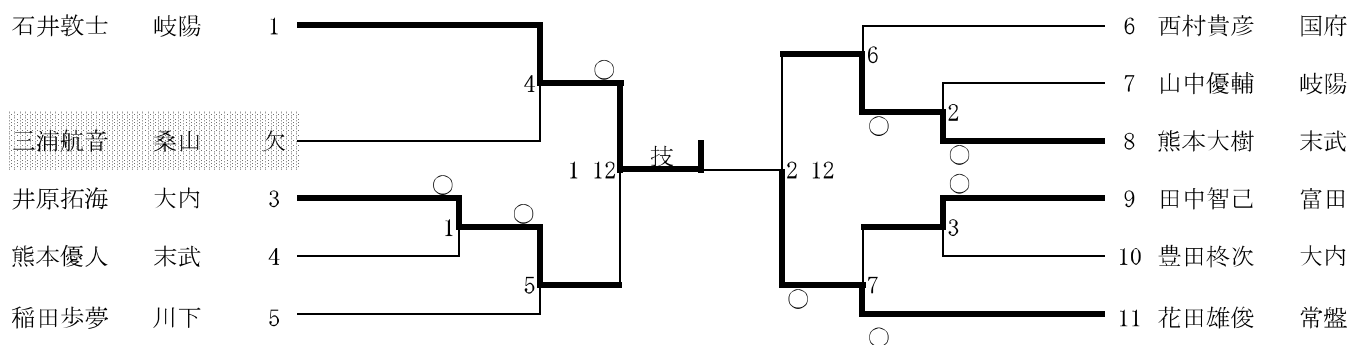

1位	石井敦士	岐陽	中学校	3年
2位	花田雄俊	常盤	中学校	3年
3位	井原拓海	大内	中学校	2年
3位	熊本大樹	未武	中学校	3年

90kg級 (第3試合場)

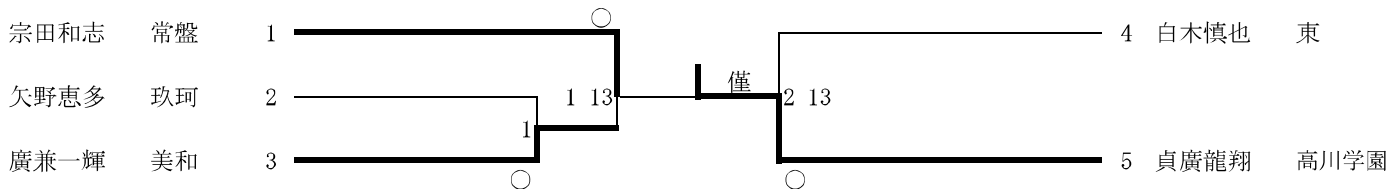

1位	貞廣龍翔	高川学園	中学校	3年
2位	宗田和志	常盤	中学校	3年
3位	廣兼一輝	美和	中学校	3年
3位	白木慎也	東	中学校	3年

90kg超級 (第2試合場)

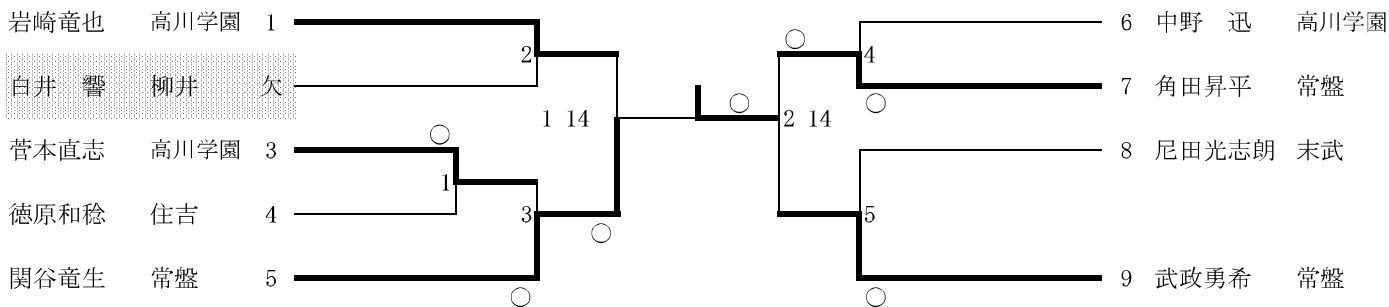

1位	角田昇平	常盤	中学校	3年
2位	関谷竜生	常盤	中学校	3年
3位	岩崎竜也	高川学園	中学校	2年
3位	武政勇希	常盤	中学校	3年