

# 男子団体

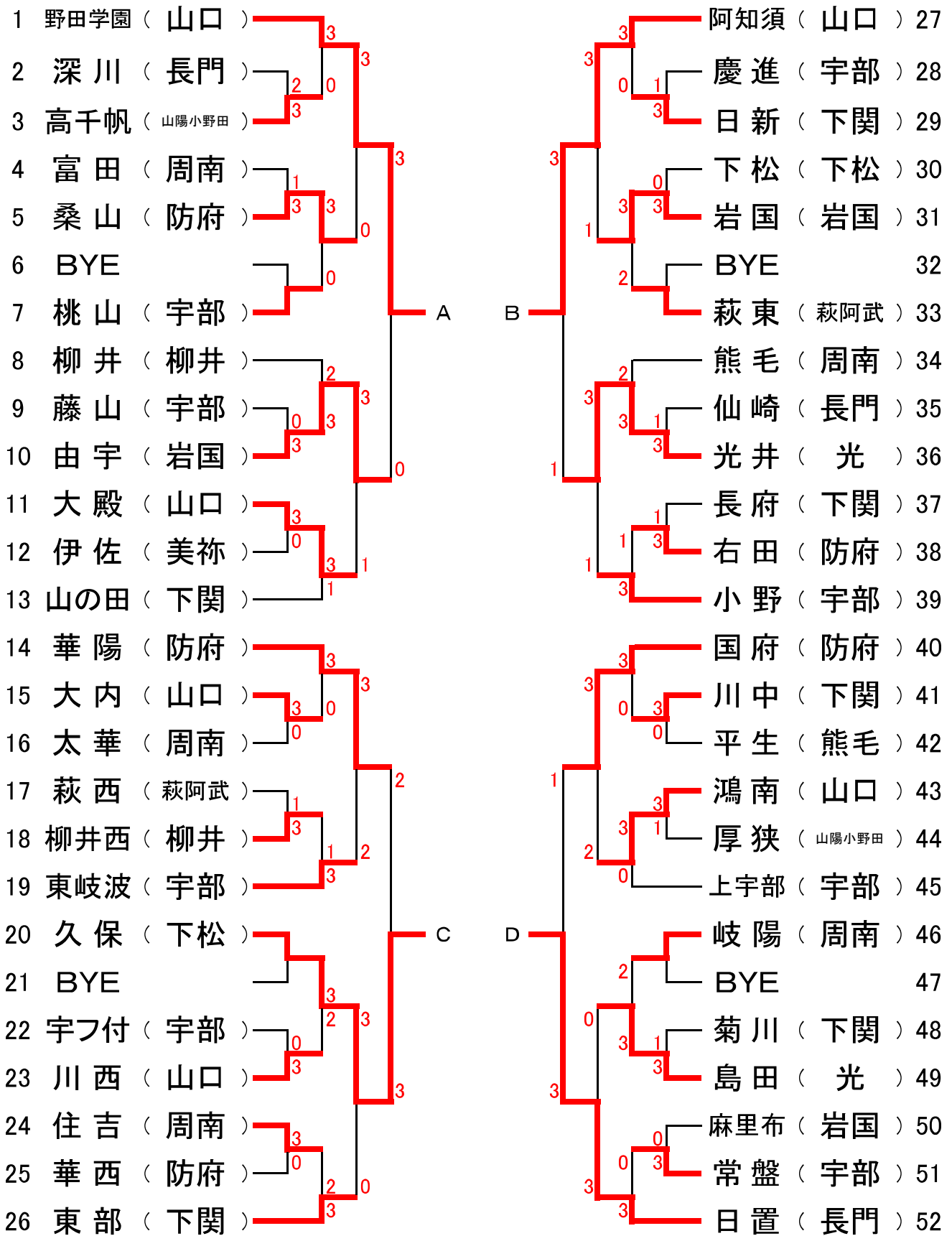

|        | 野田学園 | 阿知須 | 久保 | 日置 | 勝 | 敗 | 順 |
|--------|------|-----|----|----|---|---|---|
| A 野田学園 | -    | 3   | 3  | 3  | 3 | 0 | 1 |
| B 阿知須  | 0    | -   | 3  | 1  | 1 | 2 | 3 |
| C 久保   | 0    | 0   | -  | 1  | 0 | 3 | 4 |
| D 日置   | 1    | 3   | 3  | -  | 2 | 1 | 2 |

# 女子団体

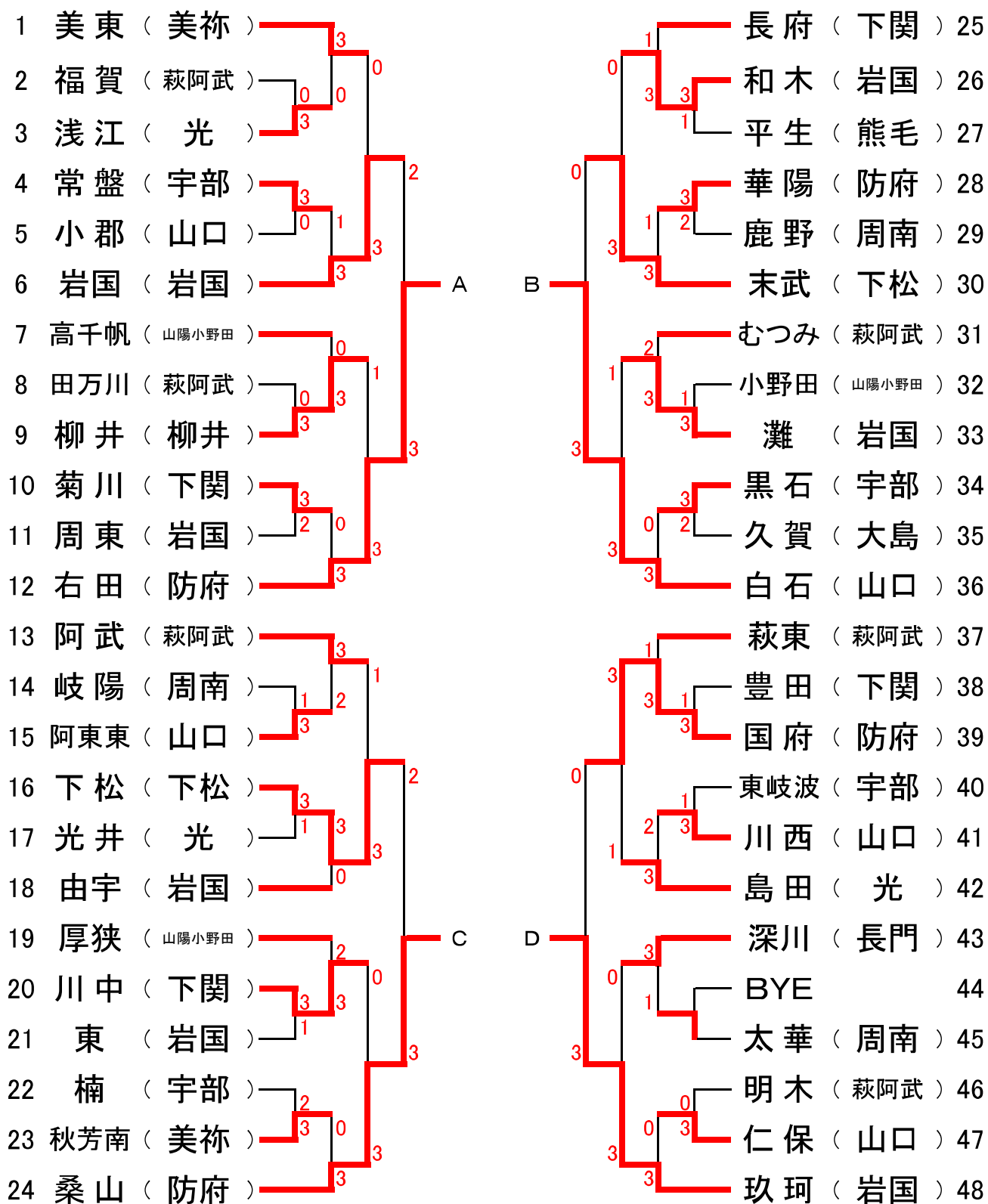

|      | 右田 | 白石 | 桑山 | 玖珂 | 勝 | 敗 | 順 |
|------|----|----|----|----|---|---|---|
| A 右田 | -  | 1  | 1  | 0  | 0 | 3 | 4 |
| B 白石 | 3  | -  | 2  | 0  | 1 | 2 | 3 |
| C 桑山 | 3  | 3  | -  | 0  | 2 | 1 | 2 |
| D 玖珂 | 3  | 3  | 3  | -  | 3 | 0 | 1 |

- ① A-C B-D
- ② A-B C-D
- ③ A-D B-C

# 男子個人戦(1)

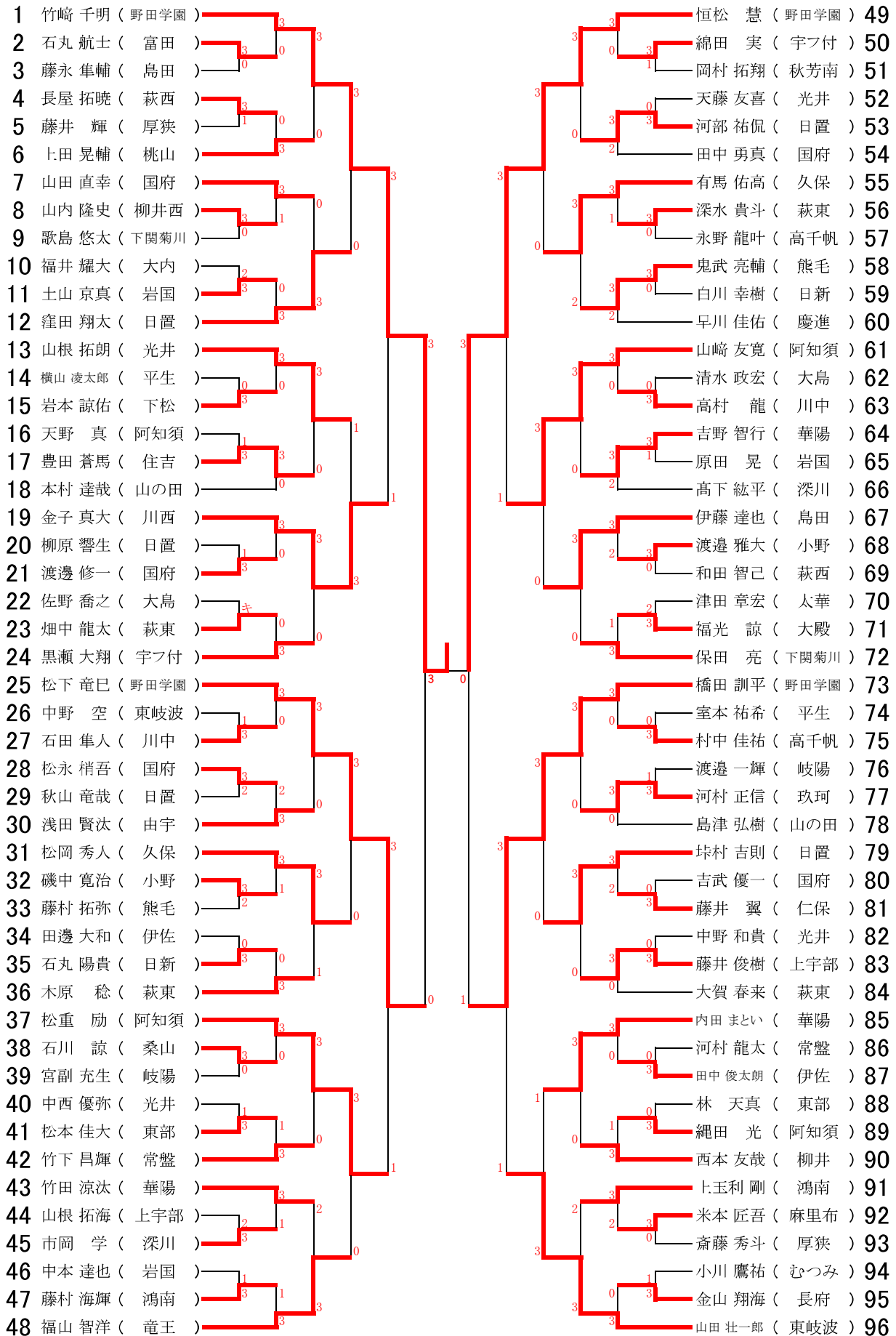

## 男子個人戦(2)

|  |  |
|--|--|
| <p>97 盛武 大悟 (野田学園)</p> <p>98 山根 悠輝 (伊佐)</p> <p>99 棟久 優介 (高千帆)</p> <p>100 松村 俊克 (浅江)</p> <p>101 杉田 恭一 (麻里布)</p> <p>102 山本 竣哉 (小野)</p> <p>103 田中 杏侍 (住吉)</p> <p>104 森田 匠 (国府)</p> <p>105 西村 朋哉 (日置)</p> <p>106 宇佐川 雄大 (萩西)</p> <p>107 大上 涼 (大殿)</p> <p>108 八木 忠輝 (長府)</p> <p>109 長崎 航洋 (桑山)</p> <p>110 梶山 直栄 (東岐波)</p> <p>111 溝口 巴望 (鴻南)</p> <p>112 山根 聡 (小野田)</p> <p>113 伊名田 龍仁 (東部)</p> <p>114 岡崎 由展 (萩東)</p> <p>115 久富 仁 (阿知須)</p> <p>116 市山 竜巳 (国府)</p> <p>117 長畠 空良 (熊毛)</p> <p>118 柳原 伊吹 (日置)</p> <p>119 泉田 尚也 (下関菊川)</p> <p>120 上田 龍太郎 (桃山)</p> <p>121 中村 浩二郎 (野田学園)</p> <p>122 竹之内 麻温 (川下)</p> <p>123 岡村 一矢 (島田)</p> <p>124 村上 倫多郎 (大島)</p> <p>125 下村 尚輝 (下関菊川)</p> <p>126 安良田 耕平 (上宇部)</p> <p>127 田中 皓大 (久保)</p> <p>128 石川 優太 (川西)</p> <p>129 中村 英和 (相島)</p> <p>130 内野 優大 (岐陽)</p> <p>131 森重 澄哉 (国府)</p> <p>132 山本 大輔 (日置)</p> <p>133 尾崎 習汰朗 (岩国)</p> <p>134 蔭山 烈 (平生)</p> <p>135 岩崎 涼平 (伊佐)</p> <p>136 徳光 諒 (阿知須)</p> <p>137 堀田 航平 (山の田)</p> <p>138 河野 史拓 (柳井)</p> <p>139 則安 克美 (華陽)</p> <p>140 中村 純也 (藤山)</p> <p>141 河辺 周大 (光井)</p> <p>142 東 樹 (熊毛)</p> <p>143 吉武 空太 (鴻南)</p> <p>144 長尾 凌弥 (厚狭)</p> | <p>宮川 晶大 (野田学園) 145</p> <p>岡野 夏暉 (萩東) 146</p> <p>塚本 佑吾 (岩国) 147</p> <p>清水 崇正 (光井) 148</p> <p>中村 友貴 (上宇部) 149</p> <p>吉川 圭佑 (伊佐) 150</p> <p>河村 尚哉 (須々万) 151</p> <p>水本 大樹 (阿知須) 152</p> <p>富田 悠斗 (小野田) 153</p> <p>山本 智志 (国府) 154</p> <p>吉岡 律稀 (平生) 155</p> <p>矢田 圭亮 (川中) 156</p> <p>原 巧真 (野田学園) 157</p> <p>水長 里緒 (熊毛) 158</p> <p>宮川 誠 (山の田) 159</p> <p>木村 仁基 (由宇) 160</p> <p>岡田 涼太郎 (日置) 161</p> <p>中村 拓海 (萩西) 162</p> <p>飯塚 翔一 (国府) 163</p> <p>蔵田 一倫 (久保) 164</p> <p>前田 龍一 (鴻南) 165</p> <p>甲斐田 圭佑 (下関菊川) 166</p> <p>豊島 佑樹 (柳井) 167</p> <p>筒井 太一朗 (常盤) 168</p> <p>久世 雄登 (野田学園) 169</p> <p>永田 聖仁 (慶進) 170</p> <p>津村 修造 (光井) 171</p> <p>新宅 真仁 (仙崎) 172</p> <p>大里 悠真 (国府) 173</p> <p>杉野 凌介 (厚狭) 174</p> <p>村中 智 (玖珂) 175</p> <p>藤岡 陸 (川西) 176</p> <p>未成 裕也 (萩東) 177</p> <p>船津 寛至 (周南菊川) 178</p> <p>平田 雄大 (長府) 179</p> <p>梶山 斉彦 (東岐波) 180</p> <p>山本 皇輝 (島田) 181</p> <p>木村 涼 (下関菊川) 182</p> <p>波田 迅 (岩国) 183</p> <p>山下 啓嗣 (小野) 184</p> <p>小林 賢人 (岐陽) 185</p> <p>橋本 輝 (阿知須) 186</p> <p>近森 一樹 (華陽) 187</p> <p>有海 弘毅 (下松) 188</p> <p>高畑 宏介 (東部) 189</p> <p>冨永 公平 (大島) 190</p> <p>相川 裕汰 (大殿) 191</p> <p>内田 明弥 (日置) 192</p> |
|--|--|

## 女子個人戦(1)

|    |                 |  |                   |
|----|-----------------|--|-------------------|
| 1  | 光根 鈴香 ( 玖珂 )    |  | 梅森 由萌香 ( 玖珂 ) 50  |
| 2  | 炭本 円 ( 小郡 )     |  | 折出 亜実 ( 美東 ) 51   |
| 3  | 小林 菜津子 ( 川中 )   |  | 難波 亜美 ( 周南菊川 ) 52 |
| 4  | 中村 葵 ( 国府 )     |  | 阿部 愛 ( 明木 ) 53    |
| 5  | 有村 友伽 ( 厚南 )    |  | 板屋 幸 ( 宮野 ) 54    |
| 6  | 原 萌々伽 ( 美東 )    |  | 風呂川 茜 ( 柳井 ) 55   |
| 7  | 松岡 愛美 ( 下松 )    |  | 三輪 あかね ( 白石 ) 56  |
| 8  | 兼崎 真由 ( 高千帆 )   |  | 前田 朱音 ( 厚狭 ) 57   |
| 9  | 西川 美奈 ( 白石 )    |  | 中村 智美 ( 常盤 ) 58   |
| 10 | 渡邊 優香 ( 右田 )    |  | 古谷 満歩 ( 右田 ) 59   |
| 11 | 河村 碧衣 ( 須々万 )   |  | 西田 凧沙 ( 長府 ) 60   |
| 12 | 岡村 咲希 ( 島田 )    |  | 高橋 芽生 ( 阿武 ) 61   |
| 13 | 中原 としえ ( むつみ )  |  | 福田 千紘 ( 桑山 ) 62   |
| 14 | 伊藤 あかね ( 仁保 )   |  | 藤田 七海 ( 黒石 ) 63   |
| 15 | 川本 百奏 ( 久賀 )    |  | 西村 あすか ( 豊田 ) 64  |
| 16 | 竹山 実優 ( 灘 )     |  | 吉岡 由桂 ( むつみ ) 65  |
| 17 | 倉重 朱加 ( 桑山 )    |  | 谷本 実悠 ( 太華 ) 66   |
| 18 | 嘉神 亜美 ( 萩東 )    |  | 大井 陽菜多 ( 末武 ) 67  |
| 19 | 坂野 栞 ( 日新 )     |  | 小澤 ゆりあ ( 光井 ) 68  |
| 20 | 益田 果奈 ( 岩国 )    |  | 小田 亜実 ( 鴻南 ) 69   |
| 21 | 神尾 真奈 ( 岐陽 )    |  | 逆井 美紅 ( 灘 ) 70    |
| 22 | 小崎 日奈子 ( 深川 )   |  | 猪俣 美帆 ( 岐陽 ) 71   |
| 23 | 増田 ちゅら ( 阿武 )   |  | 山口 桃果 ( 萩東 ) 72   |
| 24 | 井本 千晴 ( 柳井 )    |  | 原田 真菜 ( 深川 ) 73   |
| 25 | 藤川 詩帆 ( 黒石 )    |  | 阪口 陽芽菜 ( 玖珂 ) 74  |
| 26 | 金本 彩加 ( 玖珂 )    |  | 大下 未咲 ( 大和 ) 75   |
| 27 | 平野 寧子 ( 東和 )    |  | 天野 美月 ( 常盤 ) 76   |
| 28 | 加藤 樹依 ( 小野田 )   |  | 柿内 麻衣子 ( 白石 ) 77  |
| 29 | 濱本 美優 ( 華陽 )    |  | 山崎 菜央 ( 富田 ) 78   |
| 30 | 綿貫 友佳 ( 萩東 )    |  | 池永 泉 ( 阿武 ) 79    |
| 31 | 村上 なつき ( 白石 )   |  | 重安 七穂 ( 国府 ) 80   |
| 32 | 遠藤 彩子 ( 太華 )    |  | 角野 琴美 ( 楠 ) 81    |
| 33 | 村上 莉菜 ( 東岐波 )   |  | 西川 和奏 ( 東 ) 82    |
| 34 | 静間 亜実 ( 長府 )    |  | 三牧 舞 ( 東和 ) 83    |
| 35 | 松村 優香 ( 島田 )    |  | 筒井 純 ( 島田 ) 84    |
| 36 | 國宗 真希 ( 柳井 )    |  | 島田 幸菜 ( 長府 ) 85   |
| 37 | 岩本 奈々子 ( 福賀 )   |  | 有馬 奈苗 ( 久保 ) 86   |
| 38 | 岡本 優莉奈 ( 玖珂 )   |  | 田中 満里花 ( 大内 ) 87  |
| 39 | 宮本 歩美 ( 富田 )    |  | 金沢 紗帆 ( 東岐波 ) 88  |
| 40 | 西本 海花 ( 平生 )    |  | 篠原 はな ( 右田 ) 89   |
| 41 | 内田 実花 ( 末武 )    |  | 藤原 穂乃花 ( 美東 ) 90  |
| 42 | 山内 彩世子 ( 下関菊川 ) |  | 久保 彩香 ( 平生 ) 91   |
| 43 | 古屋 美空 ( 美東 )    |  | 田邊 友恵 ( 川西 ) 92   |
| 44 | 松林 羽衣子 ( 桑山 )   |  | 片山 日菜 ( 小野田 ) 93  |
| 45 | 中村 奏菜 ( 田万川 )   |  | 鐘江 瑠菜 ( 岩国 ) 94   |
| 46 | 小石 葉奈 ( 常盤 )    |  | 中村 優佳 ( 岐陽 ) 95   |
| 47 | 泉 咲穂 ( 鴻南 )     |  | 原野 瑠菜 ( 長府 ) 96   |
| 48 | 浅田 未夢 ( 由宇 )    |  | 高野 愛莉 ( 萩東 ) 97   |
| 49 | 田中 香帆 ( 阿武 )    |  |                   |

## 女子個人戦(2)

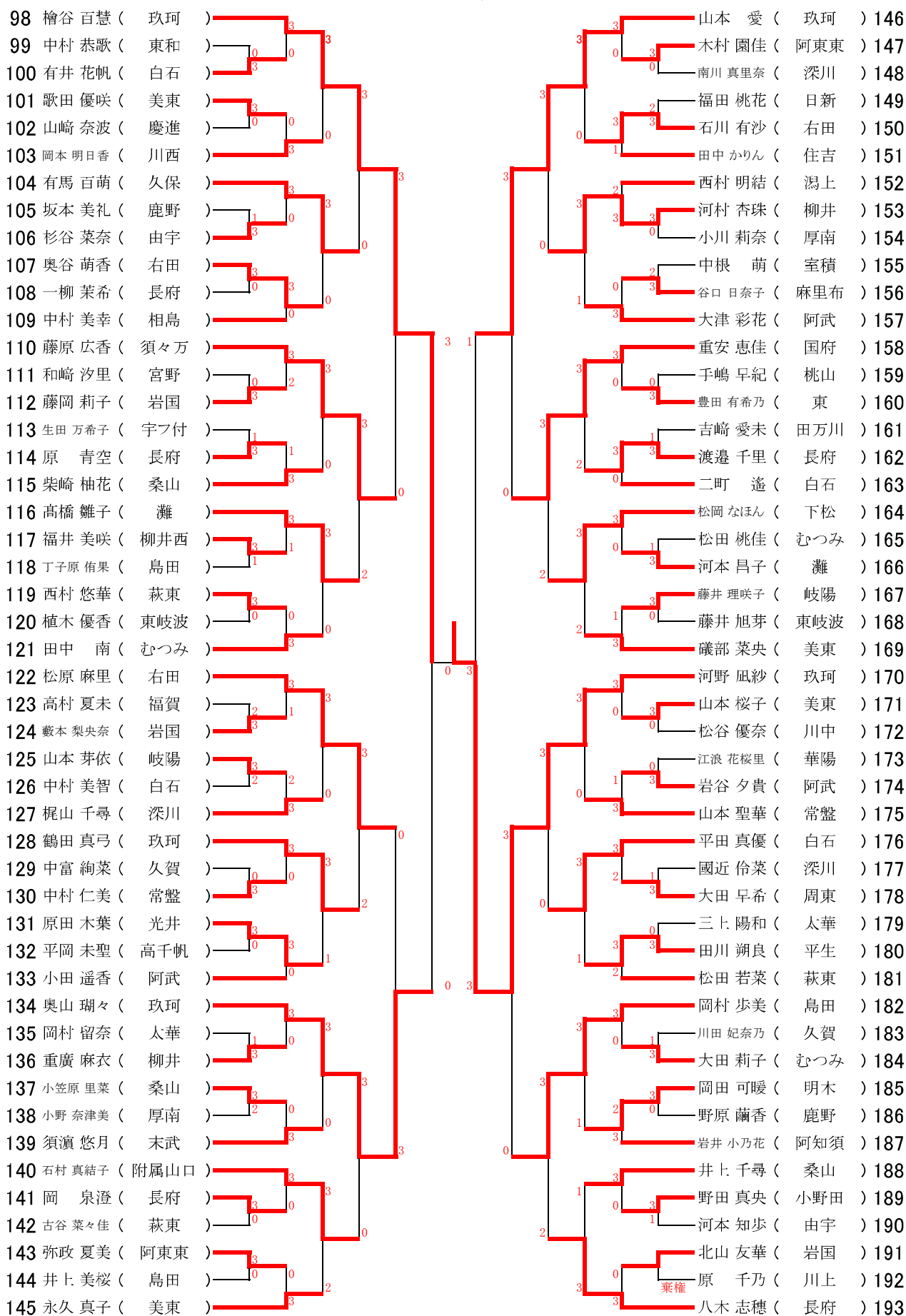

男子

決勝

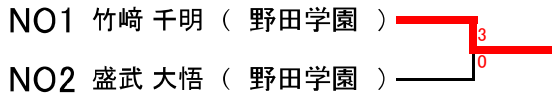

5位・6位決定戦

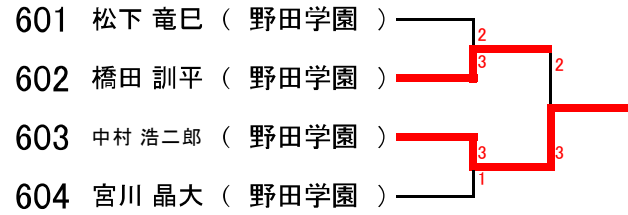

7位・8位決定戦

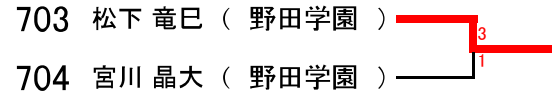

11位・12位決定戦

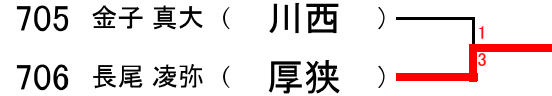

15位・16位決定戦

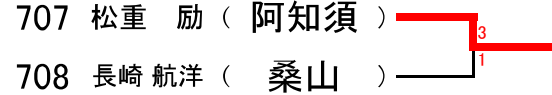

3位・4位決定戦

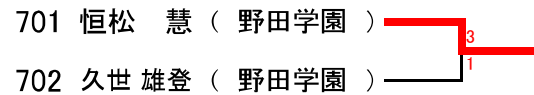

9位・10位決定戦

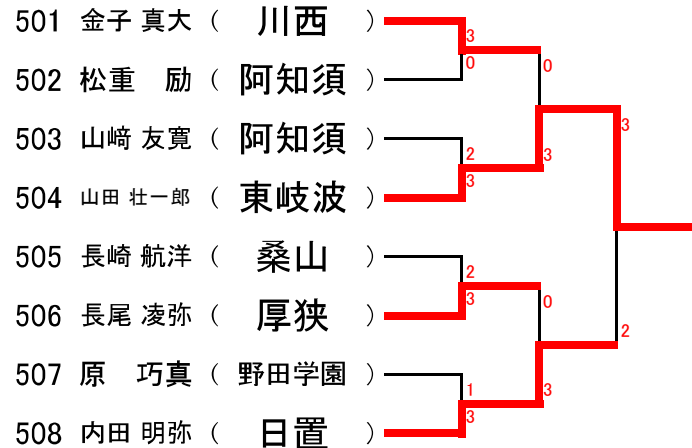

13位・14位決定戦



|    |       |      |    |        |      |
|----|-------|------|----|--------|------|
| 1位 | 竹崎 千明 | 野田学園 | 5位 | 中村 浩二郎 | 野田学園 |
| 2位 | 盛武 大悟 | 野田学園 | 6位 | 橋田 訓平  | 野田学園 |
| 3位 | 恒松 慧  | 野田学園 | 7位 | 松下 竜巳  | 野田学園 |
| 4位 | 久世 雄登 | 野田学園 | 8位 | 宮川 晶大  | 野田学園 |

女子

決勝

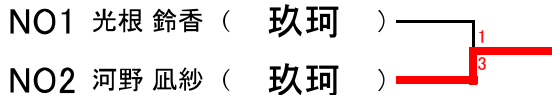

5位・6位決定戦



7位・8位決定戦

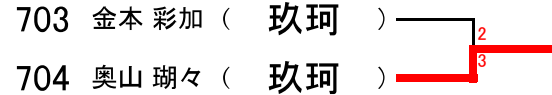

11位・12位決定戦

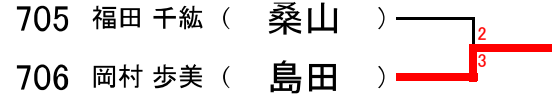

15位・16位決定戦

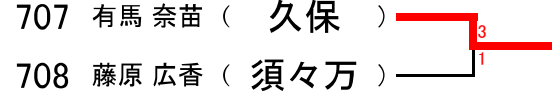

3位・4位決定戦

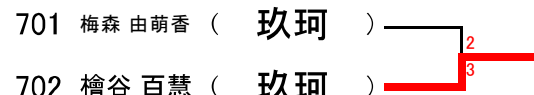

9位・10位決定戦



13位・14位決定戦



|    |        |    |    |        |    |
|----|--------|----|----|--------|----|
| 1位 | 河野 凧紗  | 玖珂 | 5位 | 阪口 陽芽菜 | 玖珂 |
| 2位 | 光根 鈴香  | 玖珂 | 6位 | 山本 愛   | 玖珂 |
| 3位 | 檜谷 百慧  | 玖珂 | 7位 | 奥山 瑚々  | 玖珂 |
| 4位 | 梅森 由萌香 | 玖珂 | 8位 | 金本 彩加  | 玖珂 |